

Secura



Säker förvaring

KATALOG 2017.1

För kontoret, butiken, verkstaden, labbet, skolan och hemmet.



BRAND



STÖLD



SEKRETESS



Secura Sweden AB grundades 1988 och har sedan dess varit ledande i utvecklingen av brandklassade skåp. Sedan 2007 sker all vår egen tillverkning vid vår moderna fabrik i Bollnäs. Vår tillverkning är uppdelad i två större produktområden, dels brandklassade skåp och dels skåp för brandfarlig vara.

Vår absolut största produkt inom området brandklassade skåp, är vår SA-serie som ni hittar på sidorna 4–9. Vi har tillverkat SA-serien sedan 1991, även om den ständigt utvecklas för att bibehålla sin position som det självklara alternativet när man har behov av att skydda lite större mängder handlingar mot brand och stöld.

Inom området skåp för brandfarlig vara är våra brandavskiljande exponeringsskåp serie SGS storsäljaren. Syftet med de brandavskiljande exponeringsskåpen är att ge maximal varuexponering alla dagar som det inte brinner, och samtidigt skydda personal, kunder och byggnad den dag som man drabbas av en brand. Ni hittar vår SGS-serie på sidorna 28–33. Inom detta område finns även skåp för gasolförvaring, laboratorieskåp och liknande som ni hittar på sidorna 34–37.

Vi hoppas att ni kommer att hitta någon lösning som passar ert förvaringsbehov och ni är alltid välkomna att kontakta oss.

Secura

Secura Sweden AB, S:t Olofsgatan 33 B, SE 753 30 UPPSALA
Tel: +46 18 349 555 • Fax: +46 18 349 590
E-post: info@secura.se • Hemsida: www.secura.se

INNEHÅLL

BRAND OCH STÖLD

Brandklassade arkivskåp	4–9
Brandklassade dokumentskåp	10–11
Brandklassade hängmappsskåp	12–15
Brandklassade datamediaskåp	16

STÖLD

Stöldfördröjande säkerhetsstapel för laptops.....	16
Stöldfördröjande skåp	17

INBROTT

Stöldskyddsskåp Inbrottsklass S2 enligt EN 14450	18–19
Säkerhetsskåp Inbrottsklass enligt SS 3492	20
Laptopskåp Inbrottsklass enligt SS 3492	21
Nyckelskåp Inbrottsklass enligt SS 3492	21
Värdeskåp Inbrottsklass Grade 0, I, II, III enligt EN 1143-1.....	22–23

TUNNPLÅTSFÖRVARING

Arkivskåp, hängmappsskåp, medicinskåp	24–25
---	-------

SPECIALPRODUKTER

Säker förvaring tobak m.m.....	26–27
<small>Tobak, varuautomater, inbyggnadsportaler</small>	

BRANDFARLIG VARA

Säker förvaring brandfarlig vara	28–37
--	-------

FAKTA

Brandklasser och inbrottsklasser	38
Villkor och priser på frakt.....	39

Skyddar handlingar vid brand

- Modern konstruktion • låg vikt
- Unik dörrkonstruktion
- Tålig pulverlack



SA 580

Rymmer 75 st
A4-pärmar

24 900 kr

SA 990

Som SA 580 men
med dubbelt djup.
Rymmer 150 st
A4-pärmar

32 900 kr



SA 390

Rymmer 45 st
A4-pärmar

21 900 kr

Modell		SA 390	SA 580	SA 990
Brandklass enl. NT Fire 017		60P	60P	60P
Utv. mått mm	Höjd	1320	1900	1900
	Bredd	1050	1050	1050
	Djup	505	505	710
Inv. mått mm	Höjd	1200	1780	1780
	Bredd	900	900	900
	Djup	360	360	570
Vikt kg		275	400	460

Serie SA – modern teknik ger Sveriges säkraste kontor!



SA-serien är som standard utrustade med nyckellåsning i handtaget. Ett ännu bättre inbrottskydd erhålles med separat elektriskt kodlås eller säkerhetsklassat nyckellås.

Tillval kodlås

3 300 kr



Serie SA



Brandsäkert arkivskåp för större mängder handlingar. Används på arbetsrummet som ersättning för bokhylla, alternativt i korridor eller motsvarande, som gemensamt mellanarkiv/närarkiv.

- Unik dörrkonstruktion ger full åtkomst vid 90° dörröppning.
- Låg vikt, små yttermått och praktiska dörrar gör att skåpen lätt placeras nära arbetsplatserna.
- Tålig pulverlack i standardfärg Ral 9002. Andra kulörer offereras.
- Hyllorna som visas i bild är flyttbara och ingår i standardleveransen.
- Handtagslås är standard. Elektriskt kodlås eller högsäkerhetsklassat nyckellås fås mot tillägg.

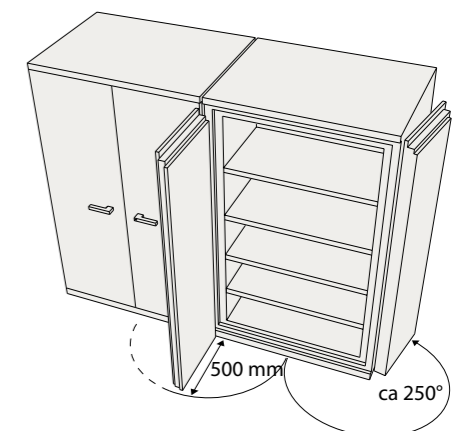

Skyddar handlingar vid brand

- Modern konstruktion • låg vikt
- Välj höger- resp. vänsterhängd dörr
- Tålig pulverlack



SA 460
Rymmer 65 st
A4-pärmar
20 900 kr

SA 330
Rymmer 39 st
A4-pärmar
17 800 kr

SA 210
Rymmer 24 st
A4-pärmar
13 600 kr

Tillval kodlås
3 300 kr

SA-serien är som standard utrustade med nyckellåsning i handtaget. Ett ännu bättre inbrottskydd erhålles med separat elektriskt kodlås eller säkerhetsklassat nyckellås.

Serie SA

Brandsäkert arkivskåp för större mängder handlingar. Används på arbetsrummet som ersättning för bokhylla, alternativt i korridor eller motsvarande, som gemensamt mellanarkiv/närarkiv.

- Unik dörrkonstruktion ger full åtkomst vid 90° dörröppning.
- Låg vikt, små yttermått och praktiska dörrar gör att skåpen lätt placeras nära arbetsplatserna.
- Tålig pulverlack i standardfärg Ral 9002. Andra kulörer offereras.
- Hyllorna som visas i bild är flyttbara och ingår i standardleveransen.
- Handtagslås är standard. Elektriskt kodlås eller högsäkerhetsklassat nyckellås fås mot tillägg.

Modell	SA 210	SA 330	SA 460
Brandklass enl. NT Fire 017	60P	60P	60P
Utv. mått mm			
Höjd	1320	1320	1850
Bredd	595	885	885
Djup	505	505	505
Inv. mått mm			
Höjd	1200	1200	1730
Bredd	475	760	760
Djup	360	360	360
Vikt kg	190	250	315

Flexibel inredning i serie SA

Gör anpassningen lätt för just ert förvaringsbehov. Skapa ditt eget närarkiv för dagliga förvaringsrutiner med vårt stora urval av inredningar.



med dubbel dörr för SA 390 och 580

med enkeldörr för SA 210, 330 och 460

Låsbara fack

Stämappar, kan kompletteras med bokstöd eller mappbox



2 050 kr

Utdragbar arbetsskiva

Arkivboxförvaring



Utdragbara hängmappsramar på expansion

Köp till hängmappar!



9,50 kr/st



SA 210-SA 580: **2 050 kr**
SA 990: **3 250 kr**

Kapacitet: SA 330/460 - 720 mm • SA 390/580 - 860 mm • SA 990 - 2 x 550 mm

Tänk till! Hur ser förvaringsbehovet ut?

På en större eller medelstor arbetsplats kan det vara viktigt att se över och undersöka vilka rutiner man har för brandsäker förvaring. Var ska skåpen stå? Vilken personal kommer att använda skåpen? Kan du samla arbetsplatsens alla handlingar på ett ställe, eller är det mer praktiskt att sprida ut skåpen nära respektive användare? Vill du spara yta kan du placera skåpen på kompaktvagnar.

Oavsett hur du väljer att placera skåpen erbjuder SA-serien alltid en mer flexibel och säker lösning än ett brandklassat arkivrum. Läs mer om det på nästa sida.

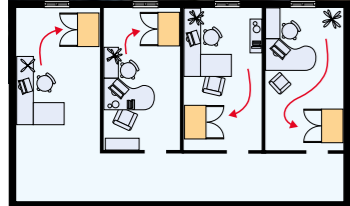

SA-serien kan fungera som närarkiv för respektive medarbetare.

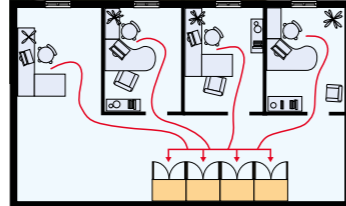

Skåpen kan också placeras mer centralt för att t.ex. serva en hel avdelning.



Kompaktvagnar sparar plats

Att placera skåpen på kompaktvagnar innebär en betydande platsbesparing.

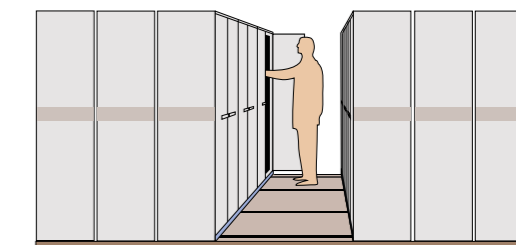
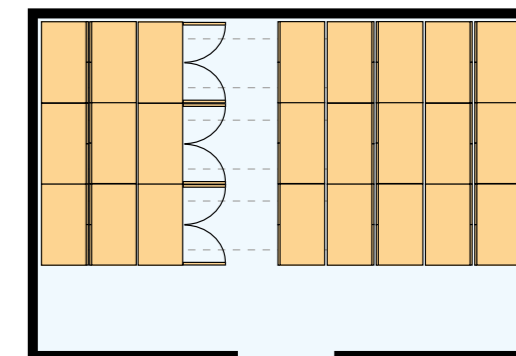

Hur förhåller sig ett brandklassat skåp till kraven på arkivrum?

Enligt Riksarkivets författning skall ett brandklassat skåp motsvara de skydds krav som man ställer på ett brandklassat arkivrum. Eftersom kravet på ett arkivrum är att det bl.a. byggs med byggelement som har klassning EI 120 så tror många att skåpet då måste ha 120 P- klassning, vilket inte är korrekt. Testen av en byggnadsdel och testen av ett brandklassat skåp har förutom själva tidsangivelsen väldigt lite gemensamt.

Ett brandklassat arkivrum är en färdig rumskonstruktion som endast är testad i enskilda byggelement. Man har alltså aldrig testat att ställa in ett arkivrum i en testugn och sedan dragit upp värmen mot 1 000 plusgrader som man gör med ett skåp. Man har endast testat enskilda byggelement och hur de enskilt klarar värme från ett håll. Skulle man prova ett helt rum i en testugn skulle det inte klara hettan många minuter, vilket det finns tester som visar.

För att ett rum då skall skydda handlingar vid brand har man därför utöver själva grundkonstruktionen som består av golv, väggar och tak i EI120 klassade byggelement, lagt till en hel del övriga krav på åtgärder. Man kan läsa om dessa i Riksarkivets författning RAFS 2013-4 som närmare beskriver vad man måste ta hänsyn till, så som el, vatten, värme, ventilation mm. En mycket viktig punkt är att man skriver att rummet

inte får utsättas för värme från mer än ett håll. Man skall alltså vidta åtgärder som säkerställer det genom att t.ex. alltid placera rummet i en hörna av byggnaden, minska brandbelastningen på vissa sidor med hjälp av sprinklers osv. Detta kan vara nog så svårt om man skall bygga ett rum i en befintlig fastighet.

Ett brandklassat skåp däremot, klarar att skydda handlingar även när det står mitt i en fullt utvecklad brand. Det innebär rent användarmässigt att man kan placera skåpet där man arbetar och hanterar handlingarna dagligen, istället för där man av byggnads- och konstruktionsskäl måste placera ett rum. Använder man dessutom flera skåp som ett alternativ till ett arkivrum, får man ett mycket högre skydd med skåpen. Ett arkivrum har endast en skyddsbarriär för samtliga handlingar, vilket gör det väldigt känsligt. Flera skåp innebär istället flera små enskilda brandceller som skyddar en mindre del handlingar, vilket ger en skyddslösning som är många gånger säkrare och mer flexibel.

Eftersom man skriver att skåpen skall motsvara de krav som ställs på arkivrummen kan vi med det ovan korta resonemanget säga, att ett brandklassat skåp testat och godkänt 60P enligt NT Fire 017 mer än väl motsvarar ett arkivrum byggt enligt EI120.

Skyddar handlingar vid brand

Elektroniskt kodlås standard



SM 130
Rymmer 27 st
A4-pärmar
12 600 kr

SM 150
Rymmer 40 st
A4-pärmar
16 600 kr

SM 55
Rymmer 5 st
A4-pärmar
4 400 kr

SM 60
Rymmer 6 st
A4-pärmar
6 600 kr

SM 90
Rymmer 14 st
A4-pärmar
8 600 kr

Serie SM

Skåpen är testade enligt nordiska normer och har brandklass 60-120P enligt NT Fire 017.

De är som standard utrustade med elektroniska kodlås men kan även beställas med nyckellåsning. Ni ställer själva in er kod som även enkelt kan ändras vid behov. Batterier följer med vid leverans och det är enkelt att byta dem från utsidan av skåpet.

Det finns ingen extra inredning till SM-serien utan de levereras som standard med hyllor och låsbar låda.

Modell	SM 55	SM 60	SM 90	SM 130	SM 150	SM 700
Brandklass enl. NT Fire 017	90P	90P	120P	120P	120P	120P
Utv. mått mm						
Höjd	530	600	930	1315	1515	1770
Bredd	435	500	600	700	800	1126
Djup	440	470	530	635	635	700
Inv. mått mm						
Höjd	412	470	776	1145	1345	1505
Bredd	320	360	446	530	632	946
Djup	310	310	360	460	460	490
Vikt kg	63	105	210	335	425	540



SM 700
Rymmer 60 st
A4-pärmar.
25 900 kr

Skyddar handlingar vid brand

- Sätt färg på kontoret!
- Elektroniskt kodlås
- Utdragbar låda
- Kan bultas fast

SMP 3
Rymmer 5 st
A4-pärmar
3 495 kr

SMP 2
Rymmer 3 st
A4-pärmar
2 695 kr

Serie SMP

Skåpet är utrustat med ett elektroniskt kodlås med LED display där ni själva väljer era koder. Förankringshål i botten av skåpet. Brandklassen är 60 P enligt NT Fire 017 vilket innebär att handlingar skyddas vid brand, dock ej datamedia som t ex CD-skivor, hårddiskar etc, som kräver ett högre skydd.



Modell	SMP 2	SMP 3
Brandklass enl. NT Fire 017	60P	60P
Utv. mått mm		
Höjd	344	520
Bredd	424	410
Djup	388	445
Inv. mått mm		
Höjd	245	415
Bredd	325	305
Djup	260	320
Vikt kg	42	60
Färger	Vinröd, grön, blå, vit, svart	

Skyddar hängmappar vid brand

- Tunna väggar och låg vikt
- Tålig pulverlack
- Separat isolerade lådor
- Tippsäkring

• välj antal lådor • välj djup • välj brandklass



SV 21/22

Rymmer ca 265 st hängmappar.

SV 21, brandklass 60P

11 300 kr

SV 22, brandklass 120P

14 400 kr



SV 41/42

Rymmer ca 530 st hängmappar.

SV 41, brandklass 60P

17 400 kr

SV 42, brandklass 120P

20 600 kr

SV 31/32

Rymmer ca 400 st hängmappar.

SV 31, brandklass 60P

14 400 kr

SV 32, brandklass 120P

17 400 kr

Köp till hängmappar!



9,50 kr/st



Serie SV – vår moderna storsäljare!



SV-serien är en modern skåpserie med hög kvalitet och finish. Skåpen är pulverlackerade i Ral 9002. De är konstruerade för att skydda hängmappar mot brand. Lådorna är lätt utdragbara på kullagerförsedda expansioner. Varje låda är separat isolerad och försedd med spärrlås.

För att eliminera tipprisken kan endast en låda i taget dras ut. Skåpen levereras med centrallås som låser en eller flera lådor samtidigt. Skåpen är brandklassade enligt NT Fire 017 i brandklass 60P alternativt 120P.



Serie SV – mapparnas mästare med många valmöjligheter

SV 20

Rymmer ca 166 st hängmappar.

Brandklass 60P

9 300 kr



SV 40

Rymmer ca 332 st hängmappar.

Brandklass 60P

14 400 kr



SV 10 hurts

Rymmer ca 100 st hängmappar.

Brandklass 60P

7 300 kr

Modell	■		■		■		■		■	
	SV10	SV20	SV40	SV21	SV22	SV31	SV32	SV41	SV42	
Brandklass enl. NT Fire 017	60P	60P	60P	60P	120P	60P	120P	60P	120P	
Utv. mått mm										
Höjd	467	729	1409	729	744	1069	1084	1409	1424	
Bredd	441	441	441	441	471	441	471	441	471	
Djup	603	499	499	756	771	756	771	756	771	
Inv. mått mm										
Höjd	253	288	288	288	288	288	288	288	288	
Bredd	330	330	330	330	330	330	330	330	330	
Djup	518	414	414	670	655	670	655	670	655	
Vikt kg	55	78	143	103	150	145	209	185	267	
Löpmeter hängmappsförv.	0,51	0,83	1,66	1,34	1,31	2,01	1,96	2,68	2,62	
Antal hängmappar, rymmer upp till:	100 st	166 st	332 st	268 st	262 st	402 st	392 st	536	524	
Pris kr	7 300	9 300	14 400	11 300	14 400	14 400	17 400	17 400	20 600	

Skyddar hängmappar vid brand

- Inga nycklar
- Kodlås som standard

Serie SVT

Hängmappsskåp utrustat med elektroniskt kodlås placerat på översta lådan.

Inga nycklar behövs! Skåpet öppnas enkelt via en 6-siffrig kod som ni själva väljer. Man kan låta skåpet stå öppet under dagtid, eller låsas direkt efter varje separat öppning.

Modell	SVT 02E	SVT 04E
Brandklass enl. NT Fire 017	90P	90P
Utv. mått mm		
Höjd	778	1506
Bredd	528	528
Djup	670	778
Inv. mått mm		
Höjd	285	285
Bredd	386	386
Djup	526	526
Vikt kg	155	275



SVT 04E
Rymmer
ca 420 st
hängmappar
15 900 kr

SVT 02E
Rymmer
ca 210 st
hängmappar
10 900 kr

- Enskilt lås på varje låda
- 2 nycklar per låda



SVC 20-1
Rymmer
ca 228 st
hängmappar
9 500 kr

SVC 30-1
Rymmer
ca 342 st
hängmappar
12 500 kr

SVC 40-1
Rymmer
ca 456 st
hängmappar
14 500 kr

Serie SVC

Brandklassat hängmappsskåp med separat nyckellås på varje låda! Lämpligt när flera personer delar på samma skåp.

Separat isolerade lådor som rymmer såväl A4 som folio.

Modell	SVC 20-1	SVC 30-1	SVC 40-1
Brandklass enl. NT Fire 017	90P	90P	90P
Utv. mått mm			
Höjd	770	1130	1490
Bredd	520	520	520
Djup	680	680	680
Inv. mått mm			
Höjd	242	242	242
Bredd	386	386	386
Djup	570	570	570
Vikt kg	140	200	240

- Flankskåp för förvaring på bredden
- Rymmer stor mängd mappar



SV L41
Rymmer
ca 648 st
hängmappar
26 900 kr

SV L31
Rymmer
ca 486 st
hängmappar
24 900 kr

Serie SVF

Brandklassade lateralskåp för A4-Folio hängmappar. Förvaringen sker sidledes. Det gör skåpen bredare men grundare än traditionella hängmappsskåp. Centrallås med inbyggt, dubbelverkande låssystem som möjliggör tillträde till förutbestämda lådor även om skåpet är låst.

Modell	SV L31	SV L41
Brandklass enl. NT Fire 017	60P	60P
Utv. mått mm		
Höjd	1030	1340
Bredd	950	950
Djup	565	565
Inv. mått mm		
Höjd	275	275
Bredd	810	810
Djup	385	385
Vikt kg	343	411

- Kraftig konstruktion
- Separat isolerade lådor
- Tippsäkring

Serie SVR

Brandklassade hängmappsskåp för A4 mappar. Billigare men tyngre och kraftigare konstruktion jämfört med SV-serien. Testade och certifierade vid UL Underwriter's Laboratories i USA, Class 350, 120 minuters brandklass, inklusive explosionstest.

Varje låda är en brandisolerad enhet och de löper på kullagrade stål-expansioner. Skåpen har centrallås vilket låser samtliga lådor.

Modell	SVR22	SVR32	SVR42
Brandklass enl. NT Fire 017	120P	120P	120P
Utv. mått mm			
Höjd	845	1210	1580
Bredd	551	551	551
Djup	750	750	750
Inv. mått mm			
Höjd	294	294	294
Bredd	388	388	388
Djup	562	562	562
Vikt kg	224	306	392

SV 32 R
Rymmer
ca 338 st
hängmappar
13 900 kr

SV 42 R
Rymmer
ca 450 st
hängmappar
15 900 kr

SV 22 R
Rymmer
ca 224 st
hängmappar
11 900 kr

Skyddar datamedia vid brand

- Flexibel förvaring av datamedia



Serie SC

Brandklassade datamediaskåp med flexibel inredning som passar för de flesta behoven. Högsta brandklassen för datamedia vilket gör att ni tryggt kan förvara era viktiga backuper och veta att de finns kvar även om verksamheten drabbas av brand. Som standard levereras skåpen med högsäkerhetslås med 2 st tillhörande nycklar och elektroniskt kodlås finns som tillval. Låskonstruktionen har direktlåsning vilket innebär att dörren låses automatiskt när man slår igen den. Inredningen som syns på respektive bild ingår som standard.

Modell SC	25	40	80	120
-----------	----	----	----	-----

Brandklass enl. 120 Diskette NT Fire 017	120D	120D	120D	120D
--	------	------	------	------

Utv. mått mm				
Höjd	530	700	1025	1025
Bredd	546	546	546	702
Djup	566	566	590	590

Inv. mått mm				
Höjd	280	450	775	775
Bredd	346	346	346	502
Djup	306	306	330	330

Vikt kg	145	190	263	330
---------	-----	-----	-----	-----



SC 25
12 900 kr

SC 40
15 900 kr

SC 80
18 900 kr

SC 120
20 900 kr

STÖLD

Stödfördröjande säkerhetsstapel

- Separat låsning på varje fack • huvudnyckel
- Sockel 200 mm

Serie SL-20

Stapel med 6, 12 alt. 20 st låsbara fack för säker förvaring av bärbara datorer, Ipads och liknande stöldbegärlig utrustning. Som standard har vi dem i staplar om 6, 12 eller 20 fack men vi offererar gärna andra storlekar och varianter om så önskas.

Används fristående alternativt inställd i ett säkerhetsskåp (se sid 21) för att ge ännu högre skydd. Se våra Säkerhetsskåp serie SL. Konstruktion av 2,5 mm stålplåt.

Modell SL	06	12	20
-----------	----	----	----

Klassificering	-	-	-
----------------	---	---	---

Utv. mått mm			
Höjd	400	1315	1315
Bredd	440	440	440
Djup	320	320	320

Låsbara fack	6 st	12 st	20 st
Höjd	63	105	63
Bredd	400	400	400
Djup	295	295	295

Vikt kg	27	64	82
---------	----	----	----

6 st låsbara fack
7 200 kr

12 st låsbara fack
11 900 kr

20 st låsbara fack
15 900 kr



När staplarna skall placeras fritt levereras de med en sockel om 200 mm.

Stödfördröjande skåp

- klarar enklare angrepp

Serie SP

SP-serien har ingen officiell inbrottsklassning, men klarar lätt av de lite enklare angreppen. Vill man vara lite säkrare så rekommenderar vi istället något av våra S2-klassade serier S2 eller S2 Fire som ger ett högre inbrottskydd.

Serie SP är ett stödfördröjande skåp utrustat med elektroniskt kodlås med 3-6 siffrig kombination som enkelt kan ändras samt ställas om för privat- alternativt för hotellanvändning. Levereras med mekaniskt lås för nödöppning.

Modell SP	20N	20E	23E	45E	62E
-----------	-----	-----	-----	-----	-----

Klassificering	-	-	-	-	-
----------------	---	---	---	---	---

Utv. mått mm					
Höjd	200	200	230	450	620
Bredd	350	350	450	350	500
Djup	200	200	400	400	400

Inv. mått mm					
Höjd	173	173	203	423	594
Bredd	346	346	445	345	495
Djup	155	155	350	350	350

Vikt kg	8,3	8,3	15	21,2	33,8
---------	-----	-----	----	------	------

SP 20N
995 kr

SP 20E
1 295 kr

SP 45E
2 495 kr

SP 62E
2 995 kr

Förvaring av nycklar

- Stödfördröjande nyckelförvaring
- Deponeringslucka för snabb hantering
- Elektroniskt kodlås

Serie SNL

SNL 30, 48 och 144 är alla utrustade med elektroniskt kodlås med 3-8 siffror. De är förberedda för fastbultning i vägg och samtliga har även en deponeringslucka för återlämning av nycklar upptill på sidan av skåpen.

Modell SNL	30	48	144
------------	----	----	-----

Utv. mått mm			
Höjd	280	365	660
Bredd	300	300	430
Djup	100	100	130

Vikt kg	6,3	9	20
---------	-----	---	----

SNL 48
48 st nyckelkrokar
1 950 kr

SNL 30
30 st nyckelkrokar
1 850 kr

SNL 144
144 st nyckelkrokar
3 950 kr



Säker förvaring av stöldbegärlig utrustning

Inbrottsklassning S2 enligt EN 14450

Modell S2	10	40	45	65	85
Inbrottsklass enl. EN 14450	S2	S2	S2	S2	S2
Utv. mått mm					
Höjd	275	330	470	660	860
Bredd	325	450	490	490	490
Djup	325	380	410	410	410
Inv. mått mm					
Höjd	200	255	385	575	775
Bredd	250	375	375	375	375
Djup	225	292	300	300	300
Vikt kg	29	38	51	69	89

Serie S2

Secura serie S2 har klassning S2 enligt EN 14450 vilket är en lite enklare inbrottsklassning som passar när man vill skydda mindre värdefulla saker mot stöld. Serie S2 har också en enklare brandisolering (ej brandklassat). Serie S2 finns med nyckellås (standard) eller med tillvalet elektroniskt lås. Förberedd för fastbultning i golv/vägg.



Serie S2 har en enklare brandisolering.



Tillval kodlås
1 950 kr

S2 10
1 650 kr

S2 40
2 140 kr

S2 45
2 690 kr

S2 65
3 290 kr

S2 85
4 060 kr

INBROTT BRAND

Säker förvaring av stöldbegärlig utrustning

Inbrottsklassning S2 enligt EN 14450 Brandklassat

Modell S2 Fire	320	460	670	950
Brandklass	60P	60P	60P	30P*
Inbrottsklass enl. EN 14450	S2	S2	S2	S2
Utv. mått mm				
Höjd	345	490	670	950
Bredd	480	480	480	440
Djup	460	460	460	440
Inv. mått mm				
Höjd	185	330	510	820
Bredd	332	332	332	329
Djup	300	300	300	290
Vikt kg	64	81	103	120

Tillval kodlås
2 100 kr



Serie S2 Fire

Secura S2 Fire är både brandklassad och inbrottsklassad. Brandklassade 60P enligt LFS EN 15659 vilket motsvarar våra nordiska normer. Inbrottsklassningen är S2 enligt normen EN 14450 vilket är en lite enklare inbrottsklassning som passar när man vill skydda mindre värdefulla saker mot stöld. Serie S2 Fire finns med nyckellås (standard) eller med tillvalet elektroniskt lås. Förberedd för fastbultning i golv/vägg.

S2 Fire 320
4 900 kr

S2 Fire 460
5 900 kr

S2 Fire 670
6 900 kr

S2 Fire 950
7 900 kr

Säker förvaring av stöldbegärlig utrustning

Inbrottsklassning S2 enligt EN 14450
 Brandklassat



S2 Fire 1500
13 900 kr

S2 Fire 585
7 900 kr

S2 Fire 1760
26 500 kr

Serie S2 Fire

Secura S2 Fire är både brandklassad och inbrottsklassad. Brandklassade 60P enligt LFS EN 15659 eller NT Fire 017. Inbrottsklassningen är S2 enligt normen EN 14450 vilket är en lite enklare inbrottsklassning som passar när man vill skydda mindre värdefulla saker mot stöld. Serie S2 Fire finns med nyckellås (standard) eller med tillvalet elektroniskt lås. Förberedd för fastbultning i golv/vägg.

Modell S2 Fire	585	900	1300	1500	1760
Brandklass	60P	60P	60P	60P	60P
Inbrottsklass enl. EN 14450	S2	S2	S2	S2	S2
Utv. mått m					
Höjd	685	1000	1400	1600	1950
Bredd	610	610	610	610	940
Djup	520	520	520	520	585
Inv. mått mm					
Höjd	585	900	1300	1500	1783
Bredd	510	510	510	510	801
Djup	330	330	330	330	381
Vikt kg	185	226	281	394	457
Pris	7 900	9 900	12 900	13 900	26 500

Säker förvaring av stöldbegärlig utrustning

- Inbrottsklass enl. SS 3492
- Godkända för vapen, tobaks- och nyckelförvaring
- Stort urval av inredningar



SS 03/SS 03+
9 170 kr/9 870 kr

SS 04
13 300 kr

SS 05
15 350 kr

SS 01
5 760 kr

SS 02
7 110 kr

Tillval kodlås
2 950 kr

Serie SS

Skåpen är försedda med kolvlåsning och levereras som standard med omställbart nyckellås. Flera nycklar alt. andra lås som t.ex. elektroniskt kodlås finns som tillval.

Inredningen består som standard av flyttbara hyllor men det finns ett stort urval av andra inredningar som tillval. T.ex. läsbara fack, deponeringsboxar, nyckelinredningar, hängmappsramar mm.

Observera att skåpen inte har något brandskydd. Önskar ni skydda både mot brand och inbrott rekommenderar vi istället t ex SRE-serien.

Modell SS	01	02	03	03+	04	05
Klassificering	SS3492 Säkerhetsskåp					
Rymmer antal cigarettlimpor	30	100	200	230	330	450
Utv. mått mm						
Höjd	470	730	1500	1600	1900	1900
Bredd	400	550	550	575	750	1000
Djup	400	480	400	500	480	480
Inv. mått mm						
Höjd	462	722	1492	1592	1892	1892
Bredd	392	542	542	547	742	992
Djup	310	400	320	440	400	400
Vikt kg	50	90	150	167	225	300

Säker förvaring av ipads, datorer mm

- Inbrottsklass enl. SS 3492
- Fack i olika storlekar
- Perfekt för ipads och datorer
- Separat låsning på varje fack
- Huvudnyckel

Serie SL

Säkerhetsskåpen låses som standard med ett omställbart nyckellås med 2 st tillhörande nycklar. Facken är som standard försedda med nyckellås med 2 st nycklar samt möjlighet till huvudnyckelsystem. Elektroniska kodlås av olika varianter finns som tillval.

De läsbara facken kan även köpas separata som egna staplar om man vill använda dem direkt i rum eller i korridorer (se sid 16).

Modell SL	160-6	280-12	280-20
Klassificering	SS3492 Säkerhetsskåp		
Utv. mått mm			
Höjd	730	1440	1440
Bredd	550	550	550
Djup	480	400	400
Inv. mått mm			
Höjd	722	1432	1432
Bredd	542	542	542
Djup	400	360	360
Vikt kg	90	250	270

SL 280-12
12 st läsbara fack
17 900 kr

SL 160-6
6 st läsbara fack
11 900 kr

SL 280-20
20 st läsbara fack
21 900 kr

Tillval kodlås
2 950 kr

Säker förvaring av nycklar

- Inbrottsklass enl. SS 3492
- Godkänt av försäkringsbolagen
- Kan förankras i vägg eller golv

Serie SN

Som standard är nyckelskåpen utrustade med nyckellåsning men som tillval finns även elektroniska lås i olika varianter. Nyckelskåpen har som standard en inredning som består av olika antal nyckelkrokar för enkel och strukturerad förvaring av nycklar och nyckelknipor. Vissa av modellerna levereras med standardkrokar men det följer även med en alternativ inredning med längre krokar för t.ex. bilnycklar och liknande.

Modell SN	9-42	25-100	100-140	320-372
Klassificering	SS3492 Säkerhetsskåp			
Utv. mått mm				
Höjd	450	750	1250	1500
Bredd	350	420	380	550
Djup	200	200	280	400
Inv. mått mm				
Höjd	410	740	1240	1490
Bredd	340	410	370	540
Djup	140	140	220	340
Vikt kg	35	60	85	160

SN 9/42
42 st nyckelkrokar
6 200 kr

SN 100/140
140 st nyckelkrokar
8 500 kr

SN 25/100
100 st nyckelkrokar
7 900 kr

SN 320/372
540 st nyckelkrokar
14 300 kr

Säker förvaring av kontanter, juveler och större värden

- Inbrottsklassning Grade 0-III enl. EN 1143-1
- Slimmad design och låga vikter
- Skyddar även mot brand



SRE 40
fr 11 200 kr



SRE 60
fr 13 200 kr



SRE 100
fr 15 200 kr



SRE 100 interiör







Serie SRE

SRE-serien består av tre storlekar av värdeskåp som kan beställas i fyra olika inbrottsklassningar. Från grade 0 som innebär att man kan förvara upp till 50 000 kronor i kontanter i ett olarmat skåp, till grade III som är godkänt för upp till 210 000 kronor i kontanter i olarmat skåp. Om skåpen förses med larm enligt ert försäkringsbolags krav dubblas normalt sett försäkringsbeloppen i skåpen.

Som standard levereras skåpen med ett nyckellås med 2 st tillhörande nycklar.

Tillval kodlås
2 695 kr



Modell SRE	 40-0	 40-1	40-2	40-3	 60-0	 60-1	60-2	60-3	 100-0	 100-1	100-2	100-3
Brandklass enl. enligt NT Fire 017	120P	120P	-	-	120P	120P	-	-	120P	120P	-	-
Inbrottsklass Grade enl. EN 1143-1	0	I	II	III	0	I	II	III	0	I	II	III
Utv. mått mm												
Höjd	570	570	570	570	770	770	770	770	1190	1190	1190	1190
Bredd (+ gångjärn)	565	565	565	565	565	565	565	565	565	565	565	565
Djup	540	540	540	540	540	540	540	540	540	540	540	540
Inv. mått mm												
Höjd	400	400	400	400	600	600	600	600	1020	1020	1020	1020
Bredd	390	390	390	390	390	390	390	390	390	390	390	390
Djup	330	330	330	330	330	330	330	330	330	330	330	330
Vikt kg	195	195	310	330	235	235	400	430	345	345	600	640
Pris kr	11 200	11 900	13 100	15 800	13 200	14 300	15 600	18 300	15 200	17 100	19 700	22 400

Säker förvaring av kontanter, juveler och större värden

- Inbrottsklassning Grade 0-III enl. EN 1143-1
- Skyddar även mot brand

Serie SRB

SRB-serien består av fem storlekar av värdeskåp som kan beställas i fyra olika inbrottsklassningar. Från grade 0 som innebär att man kan förvara upp till 50 000 kronor i kontanter i ett olarmat skåp, till grade III som är godkänt för upp till 210 000 kronor i kontanter i olarmat skåp. Om skåpen förses med larm enligt ert försäkringsbolags krav dubblas normalt sett försäkringsbeloppen i skåpen.

Som standard levereras skåpen med ett nyckellås med 2 st tillhörande nycklar.



SRB 55, grade 0
13 650 kr

SRB 70, grade 0
15 050 kr

SRB 105, grade 0
19 475 kr







SRB 140, grade 0
21 850 kr

SRB 175, grade 0
24 200 kr

Tillval kodlås
2 695 kr



Modell SRB, grade 0/I/II/III	 55	 70	 105	 140	 175
Brandklass enl. enligt NT Fire 017	120 P	120 P	120 P	120 P	120 P
Inbrottsklass enl. SS EN 1143-1	Grade 0 - 50 000 kr • Grade I - 80 000 kr • Grade II - 140 000 kr • Grade III - 210 000 kr *				
Utv. mått mm, grade 0/I/II/III					
Höjd	730	880	1230	1580	1930
Bredd (+ gångjärn)	685 (27)	685 (27)	685 (27)	685 (27)	685 (27)
Djup (+ vred)	640 (55)	640 (55)	640 (55)	640 (55)	640 (55)
Inv. mått mm, grade 0/I/II/III					
Höjd	550	700	1050	1400	1750
Bredd	500	500	500	500	500
Djup	400	400	400	400	400
Vikt kg, grade 0/I/II/III	330/335/465/485	380/385/560/580	505/510/830/850	615/620/1060/1090	755/760/1390/1430
Pris kr					
grade 0	13 650	15 050	19 475	21 850	24 200
grade I	14 950	16 325	20 750	23 125	25 500
grade II	16 750	18 500	23 025	25 450	28 125
grade III	18 500	20 550	25 250	28 425	31 425

* De angivna summorna gäller olarmat skåp och dubblas normalt sett vid korrekt larmning. Kontrollera alltid med ert eget försäkringsbolag för att vara säker på att ni köper rätt skåp.

Hängmappsskåp i tunnplåt

☐ För hängmappsförvaring

Serie SHX

SHX serien håller hög kvalitet rakt igenom och har den största kapaciteten av alla hängmappsskåp på marknaden idag. Skåpet levereras med kraftiga expansionskenor och tippskyddade lådor.

Det är som standard lackerat i Ral 9002 (andra färger mot tillägg). Vi kan även beklä fronterna på lådorna i olika träslag så som bok, björk mm. Levereras som standard med 2 st nycklar och centrallåsning samt med etiketter för märkning vid handtagslisten.



Modell SHX	2	3	4	5
Antal lådor	2	3	4	5
Kapacitet löpmeter	1,35	2,025	2,7	3,38
Utv. mått mm				
Höjd	720	1020	1320	1520
Bredd		420		
Djup		720		
Inv. mått mm				
Höjd		278		
Bredd		336		
Djup		675		
Vikt kg	34	47	63	75
Pris kr	3 595	4 795	5 795	6 995



Arkivskåp i tunnplåt

☐ För pärmförvaring

Modell SF

Tunnplåtsskåp för förvaring av kontorsmaterial och liknande som inte behöver skyddas vid brand eller mot inbrott. Levereras med 4 st flyttbara hyllor och nyckellåsning.

Helsvetsade och färdigmonterade förvaringsskåp med flyttbara hyllplan och fast botten. Låsning med espanjolett och huvudnyckelsystem med 2 st nycklar.

Miljögodkänd pulverlackering. Svensk tillverkning med 5 års funktionsgaranti. Olika inredningar finns som tillval.



Modell	SF 1320	SF1970
Klassificering	Enklare stöldskydd	
Utv. mått mm		
Höjd	1320	1970
Bredd	1000	1000
Djup	425	425
Vikt kg	46	78

Säker förvaring av medicin och liknande

Medicinskåp serie SPL

SPL serien består av 3 olika medicinskåp. Samtliga är lämpliga till förvaring av t.ex. patientmedicin på t.ex. äldreboenden och liknande. Skåpet har som standard nyckellåsning med 2 st tillhörande nycklar. Vi kan även leverera skåpen med huvudnyckelsystem.

Modell	SPL1	SPL2	SPL3
Klassificering	Enklare stöldskydd		
Utv. mått mm			
Höjd	130	350	345
Bredd	230	350	345
Djup	250	280	165
Vikt kg	5	7	6
Pris kr	1 195	1 695	1 695



Säker förvaring av tobak

- Maximal exponering dagtid, högsta säkerhet nattetid
- Motordrivet säkerhetsjalusi
- Inredning för exponering av cigarettpaket



ST 440 + ST 480
PAKETPRIS!
27 900 kr

ST 480
Rymmer 270 st
cigarettlimpor
12 900 kr

ST 480 säkerhetsskåp, framtaget för att fungera som ett underskåp i kombination med exponeringsskåpet ST 440.

Serie ST



För säker exponering av tobak och andra stöldbegärliga varor.

Modell	ST 440	ST 680	ST 480
Inbrottsklassning	-	-	enligt SS 3492
Utv. mått mm			
Höjd	1250	1950	916
Bredd	890	890	900
Djup	500	500	582
Inv. mått mm			
Höjd	1100	1700	908
Bredd	870	870	892
Djup	460	460	497
Vikt kg	140	250	180



ST 440
19 900 kr

Inredning ingår ej

Exponeringsskåp med jalusilåsning

Jalusiskåpen har ingen inbrottsklassning men de har ett mycket högt skydd. Stommen är av 4 mm helsvetsad stålplåt. Jalusiet är motordrivet och låses med säkerhetskolv med 2 st tillhörande nycklar på sidan av skåpet.

Tillval exponeringshylla

En utdragbar exponeringshylla med 12 st face samt puschers för cigarettpaket. Hyllorna fästes enkelt på hyllkonsolerna som sitter monterade som standard i ST 440 och ST 680.



2 195 kr

ST 680
4 st hyllor
22 900 kr

Skydd för varuautomater

- Optimal funktion dagtid, högsta säkerhet nattetid
- Motordrivet säkerhetsjalusi



ExpoSafe

Securas skyddsskåp ExpoSafe är utvecklade för att skydda t.ex. varuautomater mot inbrott. Skyddet inskränker inte på automatens funktioner och påverkar inte användningen för kunder och personal. Under dagtid är jalusiet öppet för att exponera varuautomaterna och dess innehåll, medan det på natten är stängt och ger då ett bra skydd mot angrepp.

Skåpen kan levereras för 2 eller 3 varuautomater och passar både för Vensafe och för Smartshop. Om det finns krav på platsspecifika mått, kan vi även ta fram lösningar för det.

Kontakta oss för frågor eller en offert.

Vi visar gärna en installation på plats om man vill se den "live".



	ExpoSafe V2		ExpoSafe V3	
	Utv	Inv	Utv	Inv
Bredd	2190	2000	3130	2940
Djup	1160	1030	1160	1030
Höjd	2475	2200	2475	2200
Plättjockl.	4 mm		4 mm	
Material	S355 MCD		S355 MCD	
Vikt	570 kg (endast plåtdet.)		700 kg (endast plåtdet.)	
Vikt jalusi	ca 65 kg		ca 85 kg	
Färg	RAL 7044		RAL 7044	
Kapacitet	2 st Vensafe / Smartshop		3 st Vensafe / Smartshop	

Inbyggnadsportal SÄKER

Securas inbyggnadsportal SÄKER är utvecklad för att skydda t.ex. tobak och receptfria varor mot inbrott. Skyddet inskränker ej på varuhyllornas/kylarnas funktioner och påverkar inte användningen för och personal. Under dagtid är jalusiet öppet för att exponera varorna, medan det på natten är stängt och ger då ett bra skydd mot angrepp.

Inbyggnadsportalen måttanpassas för att passa butikens moduler bakom kassalinen. Konstruktionen består av en stomme i 4 mm stålplåt och ett motordrivet jalusi i klass 3 enligt EN 1627-2011.

Skyddsskåpet monteras på plats och kläs in med träskivor för att matcha övrig inredning, ett antal valbara färger och mönster finns.

Det finns många områden där vår lättanpassade inbyggnadsportal med säkerhetsjalusi kan vara en bra lösning. Kontakta oss för frågor eller en offert.



Säker förvaring av brandfarlig vara

- Bästa lösningen ur ett försäljnings- och säkerhetsmässigt perspektiv. Många goda egenskaper i förening!



Varför behöver vi brandavskiljande skåp?

Brandfarliga vätskor och aerosoler antänds lätt och brinner våldsamt! Skåpets uppgift är att avskilja vätskorna och aerosolerna från en brand så pass länge att både kunder och personal lugnt och sansat kan utrymma lokalerna och därefter brandkår komma på plats för släckning.



Vad gäller vid förvaring av brandfarlig vara?

Sprängämnesinspektionens föreskrift SÄIFS1996:2 "Hantering av brandfarliga varor på försäljningsställen".

Brandfarlig gas och vätska skall hanteras på ett sådant sätt att betryggande säkerhet föreligger och hanteringen får inte försvåra utrymning och räddningsinsatser. Förvaras mer än 125 ml vätska (klass 1, 2a, 2b) eller gas (t.ex. butan- eller propandrivna aerosoler) alt. mer än 25 liter vätska i klass 3 skall man vidta åtgärder för att säkerställa detta.

T.ex. förvara varorna:

- i brandavskiljande skåp enligt SP 2369 klass 1.
- 6 meter från antändbart material
- i brandklassade rum (EI60-90)

Vad är en brandfarlig vätska?

Brandfarliga vätskor kan vid ganska låg temperatur avge ångor som går att antända. Det är alltid ångor som brinner, inte själva vätskan som de kommer från.

Brandfarliga vätskor är enligt svensk lag sådana vätskor som har en flampunkt* under eller lika med 100°C. De delas in i fyra klasser – 1, 2a, 2b och 3 – där de båda första klasserna avger tillräckligt mycket ångor för att kunna antändas redan vid rumstemperatur.

*Flampunkt är den lägsta temperatur där det avgår ånga från en vätskas yta i sådan mängd att ångan tillsammans med luft kan börja brinna.

Varför är de brandfarliga? Hur kan de ta eld?

För att något ska brinna behövs bränsle, syre och en tändkälla. Bränslet är ångorna från den brandfarliga vätskan. Syret finns i luften. Tändkällan kan vara en låga, en gnista eller en het yta.

Om blandningen mellan ångor och luft är den rätta krävs bara en mycket liten gnista, till exempel en liten statisk urladdning eller en gnista som uppstår när föremål slår emot varandra, för att ångan ska antändas.

Några exempel på brandfarliga vätskor:

KLASS	VÄTSKA	ANVÄNDNING
1	Bensin	Drivmedel för fordon och olika redskap, rengöring
	Aceton	Lösningsmedel, nagellacksborttagning
	Etanol, 2-propanol	Bränslen, till exempel för spritkök, dekorationsspisar, koncentrerad spolarvätska, K-sprit, rödsprit, miljönlig tändvätska, handsprit
	Metanol	Denatureringsmedel i vissa etanolprodukter, bränsle för hobbymotorer
	Toluen, etylacetat	Lösningsmedel, vanliga huvudbeständsdelar i thinner
	Dietyleter	Ingår i vissa bränslen för hobbymotorer, fläckborttagning
2a	Xylen	Lösningsmedel i till exempel lim, vissa snabbtorkande färger, rostskyvsfärger
	Fotogen	Bränsle till fotogenkök, element, kylskåp
2b	Terpentin	Lösningsmedel
	Petroleumprodukter	Lacknafta, penseltvätt, lösningsmedel i oljefärger och oljelack, avfettningsmedel
3	Diesel	Drivmedel, bränsle för elproduktion
	Eldningsolja Petroleumprodukter	Bränsle för uppvärmning och elproduktion Tändvätska, lampolja

Vanliga brandfarliga aerosoler

Fogskum, sprayfärger, markkörfärg, radarspray, 556-spray, universal-spray, låsspray, m.m.



Märkning Brandfarlig vara

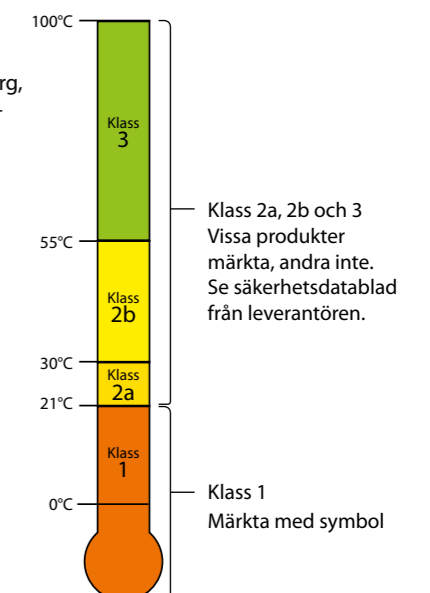

Brandavskiljande displayskåp serie SGS

Maximal exponering, kundvänlighet och brandsäkerhet

Med Securas brandavskiljande exponeringsskåp ger du produkten **optimal exponering**. Skåpets LED belysning (tillval) ger ett starkt ljus som täcker hela exponeringsytan. Belysningen är det viktigaste tillvalet för att främja exponering och försäljning av varorna. Som tillval finns skåpet i valfri kulör.



SGS 210

Varje hylla rymmer 6 x 4 st 1-litersflaskor. Totalt 96 st stående 1-literflaskor plus ett överutrymme.

standardinredning: bottenhylla samt 3 st flyttbara hyllor.

Rätt förvaring av brandfarlig vätska och aerosoler i enlighet med kraven i SÄIFS 1996:2.

Klassificering:
SP 2369 Klass 1

Utv. mått mm

Höjd 1440
Bredd 595
Djup 510

Inv. mått mm

Höjd 1200
Bredd 495
Djup 360

Vikt kg 190



SVENSK
TILLVERKNING

SGS 210

Rymmer ca 96
1-litersflaskor

13 900 kr

Tillägg
LED-belysning

1 950 kr



SVENSK
TILLVERKNING

SGS 330

Rymmer ca 144
1-litersflaskor

15 900 kr

Tillägg
LED-belysning

1 950 kr

SGS 330

Varje hylla rymmer 36 st 1-litersflaskor. Totalt 144 st stående 1-literflaskor.

Standardinredning: bottenhylla samt 3 st flyttbara hyllor.

Rätt förvaring av brandfarlig vätska och aerosoler i enlighet med kraven i SÄIFS 1996:2.

Klassificering:
SP 2369 Klass 1

Utv. mått mm

Höjd 1440
Bredd 865
Djup 510

Inv. mått mm

Höjd 1200
Bredd 760
Djup 360

Vikt kg 225



Brandavskiljande displayskåp serie SGS

Maximal exponering, kundvänlighet och brandsäkerhet

Med Securas brandavskiljande exponeringskåp ger du produkten **optimal exponering**. Skåpets LED belysning (tillval) ger ett starkt ljus som täcker hela exponeringsytan. Belysningen är det viktigaste tillvalet för att främja exponering och försäljning av varorna. Som tillval finns skåpet i valfri kulör.



SGS 460

Varje hylla rymmer 36 st 1-litersflaskor. Totalt 216 st stående 1-literflaskor fördelat på 6 höjder

Standardinredning: 5 st flyttbara hyllor.

Rätt förvaring av brandfarlig vätska och aerosoler i enlighet med kraven i SÄIFS 1996:2

Klassificering:
SP 2369 Klass 1

Utv. mått mm

Höjd	1980
Bredd	865
Djup	510

Inv. mått mm

Höjd	1730
Bredd	760
Djup	360

Vikt kg 285

SVENSK
TILLVERKNING

SGS 460

Rymmer ca 216
1-litersflaskor

17 900 kr

Tillägg
LED-belysning

1 950 kr

SVENSK
TILLVERKNING

SGS 990

Rymmer ca 420
1-litersflaskor

22 900 kr

Tillägg
LED-belysning

1 950 kr

SGS 990

Rymmer 1 st halvpall samt ca 70 st 1-liters flaskor på hyllan, alt. ca 420 st 1-liters flaskor fördelat på 6 st hyllor.

Standardinredning: 5 st flyttbara hyllor alt. pallssockel och 1 st flyttbar hylla.

Rätt förvaring av brandfarlig vätska och aerosoler i enlighet med kraven i SÄIFS 1996:2

Klassificering:
SP 2369 Klass 1

Utv. mått mm

Höjd	2010
Bredd	1010
Djup	720

Inv. mått mm

Höjd	1785
Bredd	900
Djup	600

Vikt kg 400

Rätt förvaring av gas och gasol

- Uppfyller kraven för EI30 samt EI 60 avskiljd förvaring
- För inomhusplacering. Kan anpassas för utomhusförvaring
- Valfri placering av genomföringar och ventilation.



SAG 990 rymmer 2 st P45 flaskor



Serie SAG

Enligt MSB's författning SÄIFS 1998:7 krävs EI30 avskiljning för all förvaring av brandfarliga gaser i publika lokaler. Exempel på publika lokaler är skolor, sjukhus och vårdcentraler, restauranger mm. SAG-serien minskar skadorna vid en brand genom att avskilja den brandfarliga gasen från själva branden. Det ger tid att utrymma lokaler och genomföra släckningsåtgärder innan gasen antänds och förvärrar brandförloppet. SAG-serien skyddar människor som befinner sig i fastigheten och minskar skadorna orsakade av brand.

Modell	SAG 210	SAG 330	SAG 460	SAG 390	SAG 580	SAG 990
Utvändiga mått [mm]	1320 x 595 x 505	1320 x 885 x 505	1850 x 885 x 505	1320 x 1050 x 505	1900 x 1050 x 505	1900 x 1050 x 710
Invändiga mått [mm]	1200 x 490 x 360	1200 x 760 x 360	1730 x 760 x 360	1200 x 900 x 360	1780 x 900 x 360	1780 x 900 x 570
Vikt	190 kg	250 kg	315 kg	275 kg	400 kg	460 kg
Antal dörrar	1 dörr	1 dörr	1 dörr	2 dörrar	2 dörrar	2 dörrar
Pris	15 900 kr	19 900 kr	22 900 kr	23 900 kr	26 900 kr	34 900 kr

Säker förvaring av stora volymer av brandfarlig vara, t.ex. 200-liters fat med spolarvätska



Vi använder oss av vårt SGS 990 som grundprodukt för att sedan utrusta den med följande:

- halvpallsstöd för att ge en stabil botten i skåpet
- 1 st flyttbar hylla
- uppsamlingsstråg som rymmer samma volym som fatet
- injektorblandare
- genomföring samt brandsäkring (rörstrypare)

Vi har stora möjligheter att anpassa produkterna för att passa just era önskemål. T.ex. vad gäller placeringar av genomföringar, ev. ventilation och liknande.

Genom att använda den här lösningen får ni en sluten och säker hantering av den brandfarliga vätskan, vilket innebär att ni avsevärt förbättrar era möjligheter till minimera skadorna vid en brand.



Modell	SGS 990 FAT
Klassificering	SP 2369 Klass 1
Utvändiga mått [mm]	2010 x 1010 x 720
Invändiga mått [mm]	1785 x 900 x 600
Vikt	400 kg
Antal dörrar	1 dörr
Pris	Kontakta oss för offert

Säker förvaring av brandfarlig vätska

- Godkända enligt EN 14470-1 i brandklass 30-90
- Självstängande dörrar
- Ventilerade



Serie SGP
fr 18 900 kr

Serie SGP

Samtliga skåp är utrustade med självstängande dörrar som kan ställas upp under arbetstid. Vid en brand (temperaturökning på 50 grader) stängs dörrarna automatiskt vilket förhindrar vätskorna inuti skåpet från att antändas. Dörrarna kan även låsas vid behov. Skåpen är som standard utrustade med till- och frånluftstos (100 mm) för ventilering samt hyllor och bottenråg. Det finns även diverse tillbehör som t.ex. kolfilterfläkt vilket förenklar placeringen av skåpet då man inte behöver dra ventilationen separat ut ur fastigheten.

Utdragbara hyllor i olika alternativ finns som tillval. Kontakta oss för mer information.

Modell SGP	1-30	1-90	2-30	2-90	3-30	3-90
Klassificering enl. EN 14470-1, minuter	30	90	30	90	30	90
Utv. mått mm						
Höjd	635	670	1960	1960	1960	1960
Bredd	1100	1100	595	600	1195	1200
Djup	550	500	595	595	595	595
Inv. mått mm						
Höjd	375	530	1600	1603	1600	1603
Bredd	980	1116	475	516	1075	1116
Djup	472	350	515	483	515	483
Vikt kg	97	210	147	340	226	600
Pris kr	18 900	22 500	20 200	24 500	24 900	29 500



Säker förvaring av brandfarlig vätska

- Ventilerade plåtskåp med brandisolerade väggar
- Testade för utvändig brand enligt SP 2369 klass 1



Serie SG
fr 7 300 kr



Serie SG

Lämpligt skåp vid förvaring av brandfarlig vätska eller aerosoler i laboratoriemiljö, lager, industri mm.

Skåpen är testade av SP för utvändig brand enligt testmetod 2369 klass 1. Skåpen har även genomgått testningar av ventilationen för genomventilation och att utläckage av ångor från kemikalier ej kan ske. Skåpen har även passerat möbelfaktas extra höga krav på ytors tålighet.

Hela skåpet är tillverkat i kraftig stålplåt. Dörrar, galvar, tak och botten i sandwichkonstruktion med mellanliggande brandisolering (Brandbatts 150 enligt NT FIRE 001 och ISO 1182:1990). Skåpen kan också utrustas med isolerad rygg. Detta är lämpligt då de ej skall stå mot en vägg av obrännbart material.

Dörrarna är infällda i stommen. Handtaget är försett med brytpunkt. En spärr är svetsad på insidan av dörrarna på gångjärnsidan. Detta för att försvåra uppbrutning genom att man avlägsnar gångjärnen. Dörrarna är fösedda med förstärkningsprofil som i dörrarnas stängda läge ligger an mot hyllplanen. Detta dels för att förhindra inslagning av dörrarna och dels för att skydda espanjolettläsningen. Skåpet är utrustat med kraftig espanjolettläsning, cylinderlås från ASSA med två nycklar som standard. Skåpet kan med fördel hängas på vägg och levereras då utan sockel.

Levereras som standard med flyttbara hyllor som har uppvikta kanter och slutna hörn för att inte vätska skall rinna av vid ev. läckage. Skåpen kan även utrustas med bottenråg om man vill förvara större dunkar. Ventilationskanal med långsgående hål vilket gör att samtliga hyllplan ventileras. Frånluftstos på taket (100mm).

Modell SG	803	804	806	1204	2004	2006
Klassificering	Testad för utvändig brand enligt SP2369					
Utv. mått mm						
Höjd	895	895	895	1295	2095	2095
Bredd	1000	1000	1000	1000	1000	1000
Djup	300	450	600	450	450	600
Vikt kg	-	-	-	-	130	145
Pris kr	7 300	8 300	8 500	9 150	11 650	12 400

Brandklasser och inbrottsklasser

Brandklasser

Det finns flera olika tester för brandklassade skåp. Vi använder i första hand den Nordiska testen NT Fire 017, vilken också är den mest använda testen i Europa.

Testen går till så att man ställer in ett tomt skåp i en ugn som man hettar upp till ca 1000 grader. (Se nedan värmekurva). Vi testar i första hand skåpen i 60 och 120 minuter, men även 90 minuter förekommer.

Under hela processen mäter man temperaturerna inuti skåpet för att se att det inte vid något tillfälle ökar med mer än 150 grader för papper (P) eller 50 grader för datamedia (D eller Dis). Ett skåp som testas i 60 minuter och håller temperaturen under +150 grader får då brandklassen 60 P, och om den skulle hålla temperaturen under +50 grader så får den klassning 60 D.

NT Fire 017

Även om det är en Nordisk test så är det en av de mest använda i Europa. Även producenter från Indien, Sydkorea, Kina mm väljer ofta idag att testa skåpen enligt denna norm.

EN 15659

Europeisk standard som är väldigt lik vår NT Fire 017. Den tillåter även ett enklare brandprov i 30 minuter vilket enligt NT Fire inte är en fullgod brandklass.

EN 1047-1

Europeisk standard som innefattar falltest och eftersvalningsprov. Används mindre och mindre idag då själva testen är onödigt svår. Skåpen som testas enligt denna test blir väldigt tunga och kraftiga vilket inte överensstämmer med verksamhetens behov idag.

UL

Amerikansk test som kan motsvara vår Nordiska NT Fire, men som också innehåller flera olika undertester. Eftersom UL endast står för Under-

writers Laboratories som utför testerna, så bör det finnas ytterligare en förtydligan som anger vilken test som UL utfört.

JIS och KSG 4500

Japansk respektive Koreansk test. Används inte idag då de flesta valt att prova enligt NT Fire 017 istället.

Räcker det med brandklass 60 P?

Ett brandklassat skåp klarar inte 60 minuters brand vilket många tror, utan det klarar mycket mer än så! Ett brandklassat skåp testas i en ugn där skåpet omsluts av upp mot 900 grader under 60 minuters tid. En brand kan absolut pågå i flera timmar, men den kan inte hålla samma temperatur på en och samma plats under 60 minuter, om det inte tillförs ny energi eller om det råder extrema förhållanden på platsen. Normalt sett kan det bli upp mot 1000 grader under ett fåtal minuter (5-10) i ett rum eftersom förbränningen av energin då sker mycket snabbt. Själva härden vandrar sedan vidare vilket gör att temperaturen i rummet där skåpet står sjunker.

Ett brandklassat skåp testat och godkänt 60 P enligt NT Fire 017 (nordisk norm) har därför en bra marginal för att säkert skydda era handlingar vid brand.



Inbrottsklasser

Inbrottsklasser finns i flera olika nivåer då inbrott, till skillnad från brand som är mer statisk, beror mer på vem som gör inbrottet och med vilken utrustning. Enklaste skåpen utan klassning benämner vi stöldfördröjande och kan vara lämpliga som tillfällig förvaring av mindre värden. De flesta producenter använder sig idag av 3 olika europeiska tester. Det är EN 1143-1 för värdeskåp, EN 1143-2 för deponeringskåp samt EN 14550 för enklare inbrottsklassningar. Vi har i Sverige kvar våra egna tester för säkerhetsskåp/vapensåp SS3492 även om den succesivt kommer att slussas in i de Europeiska testerna.

Stöldskyddsskåp EN 14550

Finns i två olika nivåer. S1 som är den enklaste testen och S2 som är lite starkare. Testen är enklare än vad SS 3492 är och innebär i stort att man inte skall kunna komma in i skåpet på 2-5 minuter med enklare handverktyg.

Säkerhetsskåp SS3492

I huvudsak en test för vapensåp, men används också för mindre kontantbelopp (max 30 000 SEK), stöldbegärlig utrustning och instrument, nycklar och liknande. Säkerhetsskåpen ger inget brandskydd över huvudtaget utan endast ett tillgreppsskydd.

Värdeskåp enligt EN 1143-1

(EN 1143-2 för deponeringskåp)

Finns i flera olika nivåer som vi kallar grade, där grade 0 är lägst och grade VII är högst. De olika graderna är sedan kopplade till hur mycket kontanter/värden man får förvara i skåpet. Det kan finnas vissa variationer men generellt sett godkänner försäkringsbolagen i Sverige följande belopp i olarmade skåp (Vid larm ökar beloppsgrensarna).

Grade 0 = 50 000 kr
Grade I = 80 000 kr
Grade II = 140 000 kr
Grade III = 210 000 kr
Grade IV = 350 000 kr
Grade V = 550 000 kr och så vidare.

Det finns även flera äldre klassningar som fortfarande är godkända, även om vi för länge sedan slutat testa skåp enligt dem. T.ex. LPS 1183, SS 3150, SS 3000 osv.

FRAKTER

Frakt till adress

Frakt med Schenker från fabrik/lager till en adress i Sverige. Leveransen sker till adress med bilfrakt där godset ställs av vid lastkaj, godsmottagning eller liknande. Ingen intagning ingår i priset. Leveransen tar normalt sett 1-2 dagar från bekräftad leveranstid från fabrik/lager.

Intagning till anvisad plats

Skåpen levereras till angiven plats, tas in på kontoret/motsvarande och ställs på plats. Emballage, pall mm tas med bort och skåpet kontrolleras för korrekt funktion.

Tillägget för intagning till anvisad plats, förutsätter följande: Att leveransadressen ligger på våra samarbetspartners ordinarie turområde. Det kan innebära att tarifferna inte gäller för vissa mindre trafikerade områden i Sverige.

Kostnaden innefattar inga lyft upp eller ned från gatuplan, utan förutsätter att skåpen kan transporteras stående på vagn från bilen till plats.

Enklare invägning sker i samband med leverans. Om golven inte är raka eller ev. rör på sig i efterhand kommer ev. funktionen i skåpen att förändras vilket inte ingår i transportörens ansvar.

Kostnaden innefattar inga tidsanpassade leveranser utan förutsätter att vi kan samordna leveranserna, därför kan leveranstiden vara 1-2 veckor utöver leveranstid från fabrik som anges på orderbekräftelsen. Om man önskar tidspassad leverans offererar vi gärna det.



Priser frakter och intagning

Vikt på skåpet, kg	< 30	< 95	< 145	< 245	< 300	< 350	< 450	< 550
Till adress	350 kr	660 kr	980 kr	1 050 kr	1 130 kr	1 240 kr	1 360 kr	1 570 kr
Tillägg för intagning	-	1 400 kr	1 500 kr	1 700 kr	1 900 kr	2 000 kr	2 200 kr	2 500 kr

VILLKOR

Giltighetstid: Gäller som längst till den 31 december 2017.

Leveransvillkor

Fritt tillverkningsorten, inklusive emballage. Kostnad för Europapallar tillkommer.

Secura rekommenderar alltid att våra produkter levereras med specialtransport, som förutom att leverera skåpen till mottagarens adress även tar in skåpen till anvisad plats, avemballerar skåpen, väger in dem samt justerar för korrekt funktion.

Transportskador skall omedelbart anmälas till transportören.

Betalningsvillkor

Betalning oss tillhanda 15 dagar efter fakturadatum, om ej annat överenskommit vid beställningstillfället. Leveranstid: Ca 3 arbetsveckor efter beställning, om ej annat överenskommit.

Priser

Samtliga priser är angivna i SEK. Gällande Mervärdesskatt tillkommer.

Garantivillkor

1 års fabriksgaranti på samtliga skåp, om ej annat anges.

Låsgarantier

Garantin på elektroniska lås gäller endast utbyte av detaljer, Secura beskostar ej kostnaden för utbytet, eller åtkomsten av detaljerna. Se respektive I-läsleverantörs garantivillkor.

Orderbekräftelser

Skickas från Secura ca 2-4 dagar efter order.

Fakturor

Skickas till köparen samma dag som produkterna levereras från fabrik.

Övrigt

Secura förbehåller sig rätten till sortiments-, konstruktions- och prisändringar utan att i förväg meddela om detta.



Secura

Secura Sweden AB, S:t Olofsgatan 33 B, SE 753 30 UPPSALA
Tel: +46 18 349 555 • Fax: +46 18 349 590
E-post: info@secura.se • Hemsida: www.secura.se