

Säker förvaring

KATALOG 2016.1

För kontoret, butiken, verkstaden, labbet, skolan och hemmet.



BRAND



STÖLD



SEKRETESS



Secura

018-34 95 55 • www.secura.se



Secura Sweden AB har lång erfarenhet av utveckling, tillverkning och försäljning av brandklassade skåp. Med denna erfarenhet i ryggen har vi skapat ett sortiment av skåp som skyddar vid brand och stöld/sekretess. Vi har produkter som ger trygghet i dom flesta verksamheter och hem. Det dyker ofta upp frågor om produkten, dess användning eller om platsen där den ska stå. Tveka inte att kontakta oss med dina frågor.

Secura

Secura Sweden AB, S:t Olofsgatan 33 B, SE 753 30 UPPSALA
Tel: +46 18 349 555 • Fax: +46 18 349 590
E-post: info@secura.se • Hemsida: www.secura.se

VILLKOR

Giltighetstid: Gäller som längst till den 31 augusti 2016.

Leveransvillkor

Fritt tillverkningsorten, inklusive emballage. Kostnad för Europapallar tillkommer.

Secura rekommenderar alltid att våra produkter levereras med specialtransport, som förutom att leverera skåpen till mottagarens adress även tar in skåpen till anvisad plats, avemballerar skåpen, väger in dem samt justerar för korrekt funktion.

Transportskador skall omedelbart anmälas till transportören.

Betalningsvillkor

Betalning oss tillhanda 15 dagar efter fakturadatum, om ej annat överenskommit vid beställningstillfället.

Leveranstid: Ca 3 arbetsveckor efter beställning, om ej annat överenskommit.

Priser

Samtliga priser är angivna i SEK. Gällande Mervärdesskatt tillkommer.

Garantivillkor

1 års fabriksgaranti på samtliga skåp, om ej annat anges.

Låsgarantier

Garantin på elektroniska lås gäller endast utbyte av detaljer, Secura beskostar ej kostnaden för utbytet, eller åtkomsten av detaljerna. Se respektive låsleverantörs garantivillkor.

Orderbekräftelser

Skickas från Secura ca 2-4 dagar efter order.

Fakturor

Skickas till köparen samma dag som produkterna levereras från fabrik.

Övrigt

Secura förbehåller sig rätten till sortiments-, konstruktions- och prisändringar utan att i förväg meddela om detta.

Frakt till adress

Frakt med Schenker från fabrik/lager till en adress i Sverige. Leveransen sker till adress med bilfrakt där godset ställs av vid lastkaj, godsmottagning eller liknande. Ingen intagning ingår i priset. Leveransen tar normalt sett 1-2 dagar från bekräftad leveranstid från fabrik/lager.

Intagning till anvisad plats

Skåpen levereras till angiven plats, tas in på kontoret/motsvarande och ställs på plats. Emballage, pall mm tas med bort och skåpet kontrolleras för korrekt funktion.

Tillägget för intagning till anvisad plats, förutsätter följande:

Att leveransadressen ligger på våra samarbetspartners ordinarie turområde. Det kan innebära att tarifferna inte gäller för vissa mindre trafikerade områden i Sverige.

Kostnaden innefattar inga lyft upp eller ned från gatuplan, utan förutsätter att skåpen kan transporteras stående på vagn från bilen till plats.

Enklare invägning sker i samband med leverans. Om golven inte är raka eller ev. rör på sig i efterhand kommer ev. funktionen i skåpen att förändras vilket inte ingår i transportörens ansvar.

Kostnaden innefattar inga tidsanpassade leveranser utan förutsätter att vi kan samordna leveranserna, därför kan leveranstiden vara 1-2 veckor utöver leveranstid från fabrik som anges på orderbekräftelsen. Om man önskar tidspassad leverans offererar vi gärna det.

Prislista frakter och intagning

Vikt på skåpet, kg	< 95	< 145	< 245	< 300	< 350	< 450	< 550
Till adress	660 kr	980 kr	1 050 kr	1 130 kr	1 240 kr	1 360 kr	1 570 kr
Tillägg för intagning	1 400 kr	1 500 kr	1 700 kr	1 900 kr	2 000 kr	2 200 kr	2 500 kr

Skyddar handlingar vid brand

- ❑ Modern konstruktion • låg vikt
- ❑ Unik dörrkonstruktion
- ❑ Tålig pulverlack



SA 580
Rymmer 75 st
A4-pärmar
24 900 kr

SA 990
Som SA 580 men
med dubbelt djup.
Rymmer 150 st
A4-pärmar
32 900 kr

Serie SA – modern teknik ger
Sveriges säkraste kontor!



SA-serien är som standard utrustade med nyckellåsning i handtaget. Ett ännu bättre inbrottskydd erhålles med separat elektriskt kodlås eller säkerhetsklassat nyckellås. Se våra alternativ på sid 31.

Tillval kodlås
3 300 kr



SA 390
Rymmer 45 st
A4-pärmar
21 900 kr

Serie SA 

Brandsäkert arkivskåp för större mängder handlingar. Används på arbetsrummet som ersättning för bokhylla, alternativt i korridor eller motsvarande, som gemensamt mellanarkiv/närarkiv.

- Unik dörrkonstruktion ger full åtkomst vid 90° dörröppning.
- Låg vikt, små yttermått och praktiska dörrar gör att skåpen lätt placeras nära arbetsplatserna.
- Tålig pulverlack i standardfärg Ral 9002. Andra kulörer offereras.
- Hyllorna som visas i bild är flyttbara och ingår i standardleveransen.
- Handtagslås är standard. Elektriskt kodlås eller högsäkerhetsklassat nyckellås fås mot tillägg.

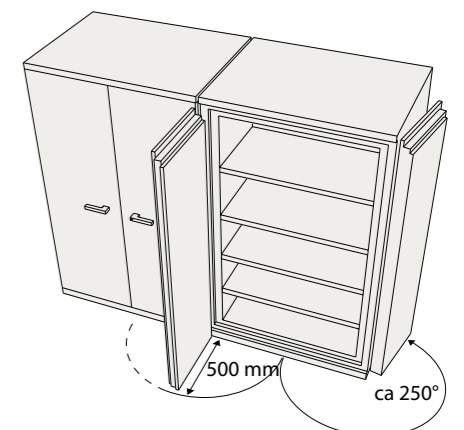

Modell		SA 390	SA 580	SA 990
Brandklass enl. NT Fire 017		60P	60P	60P
Utv. mått mm	Höjd	1320	1900	1900
	Bredd	1050	1050	1050
	Djup	505	505	710
Inv. mått mm	Höjd	1200	1780	1780
	Bredd	900	900	900
	Djup	360	360	570
Vikt kg		275	400	460

Skyddar handlingar vid brand

- ❑ Modern konstruktion • låg vikt
- ❑ Välj höger- resp. vänsterhängd dörr
- ❑ Tålig pulverlack



SA 460
Rymmer 65 st
A4-pärmar
20 900 kr

SA 330
Rymmer 39 st
A4-pärmar
17 800 kr

SA 210
Rymmer 24 st
A4-pärmar
13 600 kr

Serie SA – modern teknik ger Sveriges säkraste kontor!



SA-serien är som standard utrustade med nyckellåsning i handtaget. Ett ännu bättre inbrottskydd erhålles med separat elektriskt kodlås eller säkerhetsklassat nyckellås. Se våra alternativ på sid 31.

Tillval kodlås
3 300 kr



Praktiska tillbehör för SA-serien

Läsbara fack



Hängmappsramar

Kapacitet:
SA 330/460 – 720 mm
SA 390/580 – 860 mm
SA 990 – 2 x 550 mm



2 050 kr

Utdragbar arbetskiva

Serie SA brandskydd

Brandsäkert arkivskåp för större mängder handlingar. Används på arbetsrummet som ersättning för bokhylla, alternativt i korridor eller motsvarande, som gemensamt mellanarkiv/närarkiv.

- Unik dörrkonstruktion ger full åtkomst vid 90° dörröppning.
- Låg vikt, små ytermått och praktiska dörrar gör att skåpen lätt placeras nära arbetsplatserna.
- Tålig pulverlack i standardfärg Ral 9002. Andra kulörer offereras.
- Hyllorna som visas i bild är flyttbara och ingår i standardleveransen.
- Handtagslås är standard. Elektriskt kodlås eller högsäkerhetsklassat nyckellås fås mot tillägg.

Modell	SA 210	SA 330	SA 460
Brandklass enl. NT Fire 017	60P	60P	60P
Utv. mått mm			
Höjd	1320	1320	1850
Bredd	595	885	885
Djup	505	505	505
Inv. mått mm			
Höjd	1200	1200	1730
Bredd	475	760	760
Djup	360	360	360
Vikt kg	190	250	315

Tänk till! Hur ser förvaringsbehovet ut?

På en större eller medelstor arbetsplats kan det vara viktigt att se över och undersöka vilka rutiner man har för brandsäker förvaring. Var ska skåpen stå? Vilken personal kommer att använda skåpen? Kan du samla arbetsplatsens alla handlingar på ett ställe, eller är det mer praktiskt att sprida ut skåpen nära respektive användare? Vill du spara yta kan du placera skåpen på kompaktvagnar.

Oavsett hur du väljer att placera skåpen erbjuder SA-serien alltid en mer flexibel och säker lösning än ett brandklassat arkivrum. Läs mer om det på nästa sida.

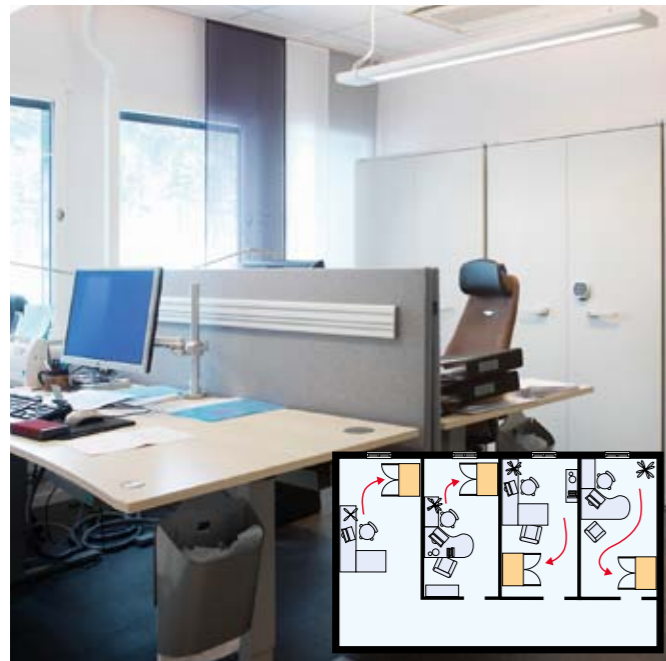

SA-serien kan fungera som närarkiv för respektive medarbetare.

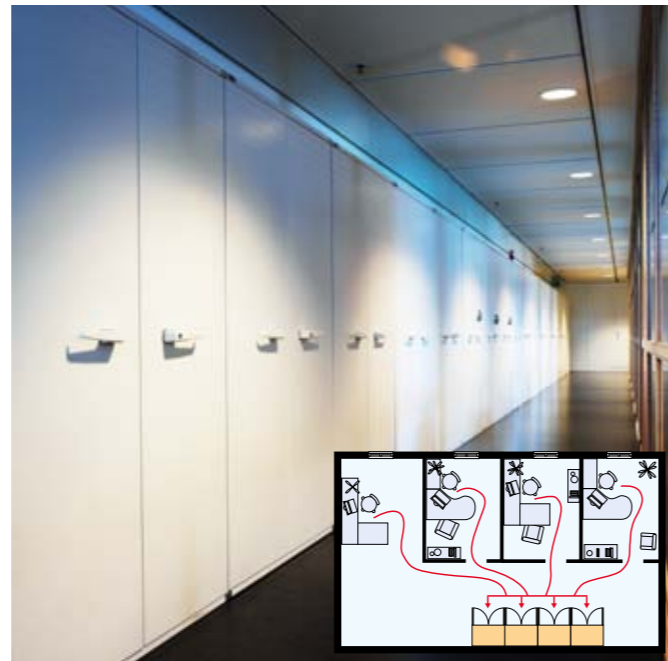

Skåpen kan också placeras mer centralt för att t.ex. serva en hel avdelning.

Flexibel inredning

Vi har ett stort urval av inredningar till SA-serien, så det är lätt att anpassa den till just ert förvaringsbehov.

Låsbart fack

Ståmappar, kan kompletteras med bokstöd eller mappbox

Utdragbar arbetsskiva



Utdragbar låda

Arkivboxförvaring

Utdragbara hängmappsramar på expansion

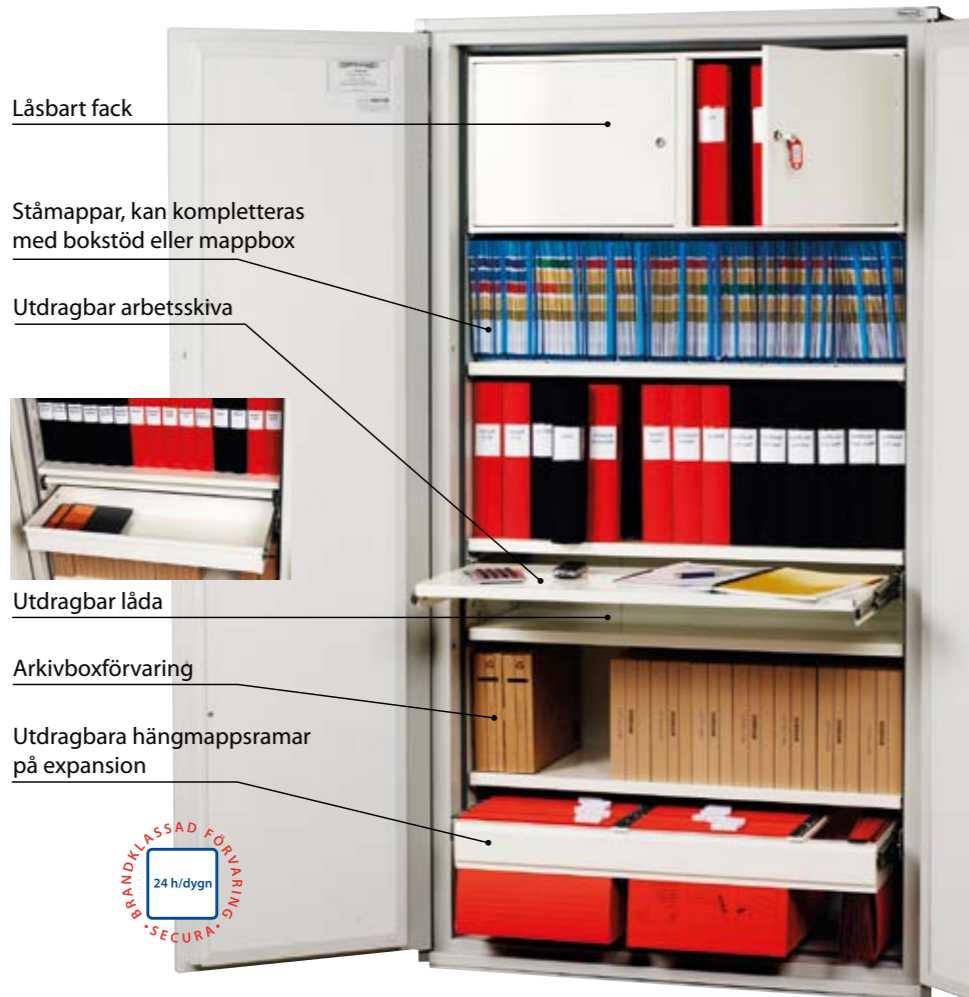

Kompaktvagnar sparar plats

Att placera skåpen på kompaktvagnar innebär en betydande platsbesparing.

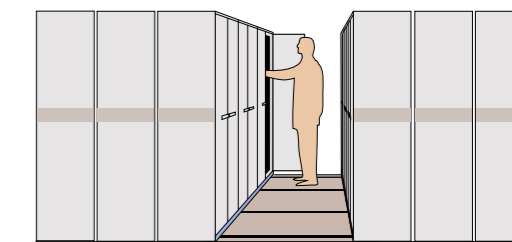
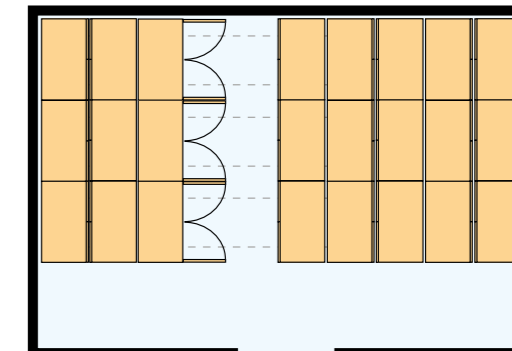

Hur förhåller sig ett brandklassat skåp till kraven på arkivrum?

Enligt Riksarkivets författning skall ett brandklassat skåp motsvara de skyddskrav som man ställer på ett brandklassat arkivrum. Eftersom kravet på ett arkivrum är att det bl.a. byggs med byggelement som har klassning EI 120 så tror många att skåpet då måste ha 120 P-klassning, vilket inte är korrekt. Testen av en byggnadsdel och testen av ett brandklassat skåp har förutom själva tidsangivelsen väldigt lite gemensamt.

Ett brandklassat arkivrum är en färdig rumskonstruktion som endast är testad i enskilda byggelement. Man har alltså aldrig testat att ställa in ett arkivrum i en testugn och sedan dragit upp värmen mot 1 000 plusgrader som man gör med ett skåp. Man har endast testat enskilda byggelement och hur de enskilt klarar värme från ett håll. Skulle man prova ett helt rum i en testugn skulle det inte klara hettan många minuter, vilket det finns tester som visar.

För att ett rum då skall skydda handlingar vid brand har man därför utöver själva grundkonstruktionen som består av golv, väggar och tak i EI120 klassade byggelement, lagt till en hel del övriga krav på åtgärder. Man kan läsa om dessa i Riksarkivets författning RAFS 2013-4 som närmare beskriver vad man måste ta hänsyn till, så som el, vatten, värme, ventilation mm. En mycket viktig punkt är att man skriver

att rummet inte får utsättas för värme från mer än ett håll. Man skall alltså vidta åtgärder som säkerställer det genom att t.ex. alltid placera rummet i en hörna av byggnaden, minska brandbelastningen på vissa sidor med hjälp av sprinklers osv. Detta kan vara nog så svårt om man skall bygga ett rum i en befintlig fastighet.

Ett brandklassat skåp däremot, klarar att skydda handlingar även när det står mitt i en fullt utvecklade brand. Det innebär rent användarmässigt att man kan placera skåpet där man arbetar och hanterar handlingarna dagligen, istället för där man av byggnads- och konstruktionsskäl måste placera ett rum. Använder man dessutom flera skåp som ett alternativ till ett arkivrum, får man ett mycket högre skydd med skåpen. Ett arkivrum har endast en skyddsbarriär för samtliga handlingar, vilket gör det väldigt känsligt. Flera skåp innebär istället flera små enskilda brandceller som skyddar en mindre del handlingar, vilket ger en skydds lösning som är många gånger säkrare och mer flexibel.

Eftersom man skriver att skåpen skall motsvara de krav som ställs på arkivrummen kan vi med det ovan korta resonemanget säga, att ett brandklassat skåp testat och godkänt 60P enligt NT Fire 017 mer än väl motsvarar ett arkivrum byggt enligt EI120.

Skyddar handlingar vid brand

- Sätt färg på kontoret!
- Elektroniskt kodlås
- Utdragbar låda
- Kan bultas fast



SMP 2
Rymmer 3 st
A4-pärmar
2 695 kr

SMP 3
Rymmer 5 st
A4-pärmar
3 495 kr

Serie SMP

Skåpet är utrustat med ett elektroniskt kodlås med LED display där ni själva väljer era koder. Förankringshål i botten av skåpet. Brandklassen är 60 P enligt NT Fire 017 vilket innebär att handlingar skyddas vid brand, dock ej datamedia som t ex CD-skivor, hårddiskar etc, som kräver ett högre skydd.



Modell	SMP 2	SMP 3
Brandklass enl. NT Fire 017	60P	60P
Utv. mått mm		
Höjd	344	520
Bredd	424	410
Djup	388	445
Inv. mått mm		
Höjd	245	415
Bredd	325	305
Djup	260	320
Vikt kg	42	60
Färger	Vinröd, grön, blå, vit, svart	

Skyddar handlingar vid brand

- Elektroniskt kodlås standard



SM 110
Rymmer 14 st
A4-pärmar
9 900 kr

SM 130
Rymmer 21 st
A4-pärmar
11 900 kr

SM 170
Rymmer 36 st
A4-pärmar
15 900 kr

SM 50
Rymmer 4 st
A4-pärmar
3 600 kr

SM 70
Rymmer 7 st
A4-pärmar
7 900 kr

SM 700
Rymmer 60 st
A4-pärmar
25 900 kr

Serie SM

Skåpen är testade enligt nordiska normer och har brandklass 60-120P enligt NT Fire 017.

De är som standard utrustade med elektroniska kodlås men kan även beställas med nyckellåsning. Ni ställer själva in er 4-6 siffriga kod som även enkelt kan ändras vid behov. 4 st AA batterier följer med vid leverans och det är enkelt att byta dem från utsidan av skåpet.

Det finns ingen extra inredning till SM-serien utan de levereras som standard med hyllor och läsbar låda.

Modell	SM 50	SM 70	SM 110	SM 130	SM 170	SM 700
Brandklass enl. NT Fire 017	60P	120P	120P	120P	90P	120P
Utv. mått mm						
Höjd	497	634	1030	1234	1634	1770
Bredd	367	610	610	610	750	1126
Djup	420	586	586	586	675	700
Inv. mått mm						
Höjd	392	450	850	1050	1450	1505
Bredd	252	430	430	430	570	946
Djup	293	376	376	376	465	490
Vikt kg	47	176	244	303	500	540

Skyddar hängmappar vid brand

- Tunna väggar och låg vikt
- Tålig pulverlack
- Separat isolerade lådor
- Tipsäkring

• välj antal lådor • välj djup • välj brandklass



SV 21/22
Rymmer ca 265 st hängmappar.
SV 21, brandklass 60P
11 300 kr
SV 22, brandklass 120P
14 400 kr



SV 41/42
Rymmer ca 530 st hängmappar.
SV 41, brandklass 60P
17 400 kr
SV 42, brandklass 120P
20 600 kr

SV 31/32
Rymmer ca 400 st hängmappar.
SV 31, brandklass 60P
14 400 kr
SV 32, brandklass 120P
17 400 kr

Köp till hängmappar!
7,50 kr/st



Serie SV – vår moderna storsäljare!



SV-serien är en modern skåpserie med hög kvalitet och finish. Skåpen är pulverlackerade i Ral 9002. De är konstruerade för att skydda hängmappar mot brand. Lådorna är lätt utdragbara på kullagerförsedda expansioner. Varje låda är separat isolerad och försedd med spärrlås.

För att eliminera tipprisken kan endast en låda i taget dras ut. Skåpen levereras med centrallås som låser en eller flera lådor samtidigt. Skåpen är brandklassade enligt NT Fire 017 i brandklass 60P alternativt 120P.

Serie SV – mapparnas mästare med många valmöjligheter



SV 20
Rymmer ca 166 st hängmappar.
Brandklass 60P
9 300 kr



SV 40
Rymmer ca 332 st hängmappar.
Brandklass 60P
14 400 kr



SV 10 hurts
Rymmer 100 st hängmappar.
Brandklass 60P
7 300 kr

Modell	brandskydd		brandskydd		brandskydd		brandskydd		brandskydd	
	SV10	SV20	SV40	SV21	SV22	SV31	SV32	SV41	SV42	
Brandklass enl. NT Fire 017	60P	60P	60P	60P	120P	60P	120P	60P	120P	
Utv. mått mm										
Höjd	467	729	1409	729	744	1069	1084	1409	1424	
Bredd	441	441	441	441	471	441	471	441	471	
Djup	603	499	499	756	771	756	771	756	771	
Inv. mått mm										
Höjd	253	288	288	288	288	288	288	288	288	
Bredd	330	330	330	330	330	330	330	330	330	
Djup	518	414	414	670	655	670	655	670	655	
Vikt kg	55	78	143	103	150	145	209	185	267	
Löpmeter hängmappsförv.	0,51	0,83	1,66	1,34	1,31	2,01	1,96	2,68	2,62	
Antal hängmappar, rymmer upp till:	100 st	166 st	332 st	268 st	262 st	402 st	392 st	536	524	
Pris kr	7 300	9 300	14 400	11 300	14 400	14 400	17 400	17 400	20 600	

Skyddar hängmappar vid brand

- ❑ Inga nycklar
- ❑ Kodlås som standard

Serie SVT

Hängmappsskåp utrustat med elektroniskt kodlås placerat på översta lådan.

Inga nycklar behövs! Skåpet öppnas enkelt via en 6-siffrig kod som ni själva väljer. Man kan låta skåpet stå öppet under dagtid, eller låsas direkt efter varje separat öppning.

Modell	SVT 02E	SVT 04E
Brandklass enl. NT Fire 017	90P	90P
Utv. mått mm		
Höjd	778	1506
Bredd	528	528
Djup	670	778
Inv. mått mm		
Höjd	285	285
Bredd	386	386
Djup	526	526
Vikt kg	155	275

SVT 02E
Rymmer ca 210 st hängmappar

10 900 kr

SVT 04E
Rymmer ca 420 st hängmappar

15 900 kr

- ❑ Enskilt lås på varje låda
- ❑ 2 nycklar per låda

SVC 30-1
Rymmer ca 342 st hängmappar
12 500 kr

SVC 40-1
Rymmer ca 456 st hängmappar
14 500 kr

SVC 20-1
Rymmer ca 228 st hängmappar
9 500 kr

Serie SVC

Brandklassat hängmappsskåp med separat nyckellås på varje låda! Lämpligt när flera personer delar på samma skåp.

Separat isolerade lådor som rymmer såväl A4 som folio.

Modell	SVC 20-1	SVC 30-1	SVC 40-1
Brandklass enl. NT Fire 017	90P	90P	90P
Utv. mått mm			
Höjd	770	1130	1490
Bredd	520	520	520
Djup	680	680	680
Inv. mått mm			
Höjd	242	242	242
Bredd	386	386	386
Djup	570	570	570
Vikt kg	140	200	240

- ❑ Flankskåp för förvaring på bredden
- ❑ Rymmer stor mängd mappar



SV L41
Rymmer ca 648 st hängmappar
26 900 kr

SV L31
Rymmer ca 486 st hängmappar
24 900 kr

Serie SVF

Brandklassade lateralskåp för A4-Folio hängmappar. Förvaringen sker sidledes. Det gör skåpen bredare men grundare än traditionella hängmappsskåp. Centrallås med inbyggt, dubbelverkande låssystem som möjliggör tillträde till förutbestämda lådor även om skåpet är låst.

Modell	SV L31	SV L41
Brandklass enl. NT Fire 017	60P	60P
Utv. mått mm		
Höjd	1030	1340
Bredd	950	950
Djup	565	565
Inv. mått mm		
Höjd	275	275
Bredd	810	810
Djup	385	385
Vikt kg	343	411

- ❑ Kraftig konstruktion
- ❑ Separat isolerade lådor
- ❑ Tippsäkring

SV 32 R
Rymmer ca 338 st hängmappar
13 900 kr

SV 42 R
Rymmer ca 450 st hängmappar
15 900 kr

Serie SVR

Brandklassade hängmappsskåp för A4 mappar. Billigare men tyngre och kraftigare konstruktion jämfört med SV-serien. Testade och certifierade vid UL Underwriter's Laboratories i USA, Class 350, 120 minuters brandklass, inklusive explosionstest.

Varje låda är en brandisolerad enhet och de löper på kullagrade stål-expansioner. Skåpen har centrallås vilket låser samtliga lådor.

Modell	SVR22	SVR32	SVR42
Brandklass enl. NT Fire 017	120P	120P	120P
Utv. mått mm			
Höjd	845	1210	1580
Bredd	551	551	551
Djup	750	750	750
Inv. mått mm			
Höjd	294	294	294
Bredd	388	388	388
Djup	562	562	562
Vikt kg	224	306	392

SV 22 R
Rymmer ca 224 st hängmappar
11 900 kr

Skyddar datamedia vid brand

Flexibel förvaring av datamedia



SC 25
12 900 kr



SC 40
15 900 kr



Serie SC

Brandklassade datamediasäp med flexibel inredning som passar för de flesta behoven. Högsta brandklassen för datamedia vilket gör att ni tryggt kan förvara era viktiga backuper och veta att de finns kvar även om verksamheten drabbas av brand. Som standard levereras skåpen med högsäkerhetslås med 2 st tillhörande nycklar och elektroniskt kodlås finns som tillval. Låskonstruktionen har direktlåsning vilket innebär att dörren låses automatiskt när man slår igen den. Inredningen som syns på respektive bild ingår som standard.

Modell SC	25	40	80	120
Brandklass enl. 120 Diskette NT Fire 017	120D	120D	120D	120D
Utv. mått mm				
Höjd	530	700	1025	1025
Bredd	546	546	546	702
Djup	566	566	590	590
Inv. mått mm				
Höjd	280	450	775	775
Bredd	346	346	346	502
Djup	306	306	330	330
Vikt kg	145	190	263	330



SC 80
18 900 kr



SC 120
20 900 kr

Stödfördröjande skåp

klarar enklare angrepp



Serie SP

SP-serien har ingen officiell inbrottsklassning, men klarar lätt av de lite enklare angreppen. Vill man vara lite säkrare så rekommenderar vi istället något av våra S2-klassade serier S2 eller S2 Fire som ger ett högre inbrottskydd.

Serie SP är ett stödfördröjande skåp utrustat med elektroniskt kodlås med 3-6 siffrig kombination som enkelt kan ändras samt ställas om för privat- alternativt för hotell användning. Levereras med mekaniskt lås för nödöppning.

Modell SP	Nova	20N	20E	23E	45E	62E
Klassificering	-	-	-	-	-	-
Utv. mått mm						
Höjd	200	200	200	230	450	620
Bredd	508	350	350	450	350	500
Djup	381	200	200	400	400	400
Inv. mått mm						
Höjd	-	173	173	203	423	594
Bredd	-	346	346	445	345	495
Djup	-	155	155	350	350	350
Vikt kg	15	8,3	8,3	15	21,2	33,8



SP Nova
1 950 kr



SP 20N
995 kr



SP 20E
1 295 kr



SP 23E
1 695 kr



SP 45E
2 495 kr



SP 62E
2 995 kr

Serie SP23 E

Stödfördröjande värdefack i staplar. 4, 6 eller 8 st låsbara fack. Facken ger ett bra stöldskydd och låses separat med elektroniskt kodlås.

Kan kompletteras med en huvudnyckel som öppnar och nollställer skåpen vid behov. Skåpen har förankringshål i ryggen.

Kodlåsen har som standard en så kallad Hotellinställning där man anger en valfri kod när man låser skåpet och det är sedan den man också öppnar skåpet med. Det innebär att man kan ta vilket fack som helst vid varje tillfälle.

Modell SP	23 E-4	23 E-6	23 E-8
Klassificering	Stödfördröjande		
Utv. mått mm			
Höjd	854	1440	1858
Bredd	450	450	450
Djup	450	450	450
Inv. mått mm			
Dörröppningsmått	180 x 340		
Vikt kg	106	128	200

SP 23E-4
11 500 kr



SP 23E-6
14 500 kr



SP 23E-8
16 500 kr



Säker förvaring av stöldbegärlig utrustning

- Inbrottsklassning S2 enligt EN 14450
- Brandisolerad
- Nyckellås som standard, kodlås som tillval
- Flyttbar hylla ingår
- Kan bultas fast



Serie S2 har en enklare brandisolering.



Tillval kodlås
1 950 kr



S2 10
1 650 kr

S2 40
2 140 kr

S2 50
2 360 kr

S2 85
4 060 kr

S2 65
3 290 kr

S2 45
2 690 kr

Serie S2

Secura serie S2 har klassning S2 enligt EN 14450 vilket är en lite enklare inbrottsklassning som passar när man vill skydda mindre värdefulla saker mot stöld. Serie S2 har också en enklare brandisolering (ej brandklassat). Serie S2 finns med nyckellås (standard) eller med tillvalet elektroniskt lås.

Modell S2	10	40	50	45	65	85
Inbrottsklass enl. EN 14450	S2	S2	S2	S2	S2	S2
Utv. mått mm						
Höjd	275	330	430	470	660	860
Bredd	325	450	360	490	490	490
Djup	325	380	400	410	410	410
Inv. mått mm						
Höjd	200	255	355	385	575	775
Bredd	250	375	285	375	375	375
Djup	225	292	300	300	300	300
Vikt kg	29	38	38	51	69	89

Säker förvaring av stöldbegärlig utrustning

- Inbrottsklassning S2 enligt EN 14450
- Brandklassat
- Nyckellås som standard, kodlås som tillval
- Flyttbar hylla ingår
- Kan bultas fast



S2 Fire 460
5 900 kr

S2 Fire 950
7 900 kr

S2 Fire 670
6 900 kr

S2 Fire 1760
26 500 kr

S2 Fire 320
4 900 kr



Tillval kodlås
2 100 kr

Serie S2 Fire

Secura S2 Fire är både brandklassad och inbrottsklassad. Brandklassade 60P enligt LFS EN 15659 vilket motsvarar våra nordiska normer. Inbrottsklassningen är S2 enligt normen EN 14450 vilket är en lite enklare inbrottsklassning som passar när man vill skydda mindre värdefulla saker mot stöld. Serie S2 Fire finns med nyckellås (standard) eller med tillvalet elektroniskt lås.

Modell S2 Fire	320	460	670	950	1760
Brandklass enl. LFS EN 15659	60P	60P	60P	30P*	60P
Inbrottsklass enl. EN 14450	S2	S2	S2	S2	S2
Utv. mått mm					
Höjd	345	490	670	950	1950
Bredd	480	480	480	440	940
Djup	460	460	460	440	585
Inv. mått mm					
Höjd	185	330	510	820	1760
Bredd	332	332	332	329	801
Djup	300	300	300	290	392
Vikt kg	64	81	103	120	457

*Modell S2-950 finns idag endast i brandklass 30 P.

Säker förvaring av stölbegärlig utrustning

- Inbrottsklass enl. SS 3492
- Godkända för vapen, tobaks- och nyckelförvaring
- Stort urval av inredningar



SS 03/SS 03+
9 170 kr/9 870 kr

SS 04
13 300 kr

SS 05
15 350 kr

SS 01
5 760 kr

SS 02
7 110 kr

Tillval kodlås
2 950 kr

Serie SS

Skåpen är försedda med kolvlåsning och levereras som standard med omställbart nyckellås. Flera nycklar alt. andra lås som t.ex. elektroniskt kodlås finns som tillval.

Inredningen består som standard av flyttbara hyllor men det finns ett stort urval av andra inredningar som tillval. T.ex. låsbara fack, deponeringsboxar, nyckelinredningar, hängmappsramar mm.

Observera att skåpen inte har något brandskydd. Önskar ni skydda både mot brand och inbrott rekommenderar vi istället t ex SRE-serien.

Modell SS	01	02	03	03+	04	05
Klassificering	SS3492 Säkerhetsskåp					
Rymmer antal cigarettlimpor	30	100	200	230	330	450
Utv. mått mm						
Höjd	470	730	1500	1600	1900	1900
Bredd	400	550	550	575	750	1000
Djup	400	480	400	500	480	480
Inv. mått mm						
Höjd	462	722	1492	1592	1892	1892
Bredd	392	542	542	547	742	992
Djup	310	400	320	440	400	400
Vikt kg	50	90	150	167	225	300

Säker förvaring av ipads, datorer mm

- Inbrottsklass enl. SS 3492
- Fack i olika storlekar • perfekt för ipads och datorer
- Separat låsning på varje fack • huvudnyckel



Serie SL

Säkerhetsskåpen låses som standard med ett omställbart nyckellås med 2 st tillhörande nycklar. Facken är som standard försedda med nyckellås med 2 st nycklar samt möjlighet till huvudnyckelsystem. Elektroniska kodlås av olika varianter finns som tillval.

De låsbara facken kan även köpas separata som egna staplar om man vill använda dem direkt i rum eller i korridorer (se nedan).

Modell SL	160-6	280-12	280-20
Klassificering	SS3492 Säkerhetsskåp		
Utv. mått mm			
Höjd	730	1440	1440
Bredd	550	550	550
Djup	480	400	400
Inv. mått mm			
Höjd	722	1432	1432
Bredd	542	542	542
Djup	400	360	360
Vikt kg	90	250	270

SL 280-12
12 st låsbara fack
17 900 kr

SL 160-6
6 st låsbara fack
11 900 kr

SL 280-20
20 st låsbara fack
21 900 kr

Tillval kodlås
2 950 kr

- Stödfördröjande konstruktion
- Separat låsning på varje fack • huvudnyckel
- Sockel 200 mm

Serie SL-20

Stapel med 6, 12 alt. 20 st låsbara fack för säker förvaring av bärbara datorer, ipads och liknande stölbegärlig utrustning. Som standard har vi dem i staplar om 6, 12 eller 20 fack men vi offererar gärna andra storlekar och varianter om så önskas.

Används fristående alternativt inställd i ett säkerhetsskåp för att ge ännu högre skydd. Se våra Säkerhetsskåp serie SL här ovan. Konstruktion av 2,5 mm stålplåt.

Modell	SL-06	SL-12	SL-20
Klassificering	SS3492 Säkerhetsskåp		
Utv. mått mm			
Höjd	400	1315	1315
Bredd	440	440	440
Djup	320	320	320
Låsbara fack	6 st	12 st	20 st
Höjd	63	105	63
Bredd	400	400	400
Djup	295	295	295

6 st låsbara fack
7 200 kr

12 st låsbara fack
11 900 kr

20 st låsbara fack
15 900 kr

När staplarna skall placeras fritt levereras de med en sockel om 200 mm.

Säker förvaring av nycklar

- Inbrottsklass enl. SS 3492
- Godkänt av försäkringsbolagen
- Kan förankras i vägg eller golv



SN 9/42
42 st nyckel-
krokar
6 200 kr

SN 100/140
140 st nyckel-
krokar
8 500 kr

SN 25/100
100 st nyckel-
krokar
7 900 kr

SN 320/372
540 st nyckel-
krokar
14 300 kr

Tillval kodlås
2 900 kr



Modell SN	9-42	25-100	100-140	320-372
Klassificering	SS3492 Säkerhetsskåp			
Utv. mått mm				
Höjd	450	750	1250	1500
Bredd	350	420	380	550
Djup	200	200	280	400
Inv. mått mm				
Höjd	410	740	1240	1490
Bredd	340	410	370	540
Djup	140	140	220	340
Vikt kg	35	60	85	160

Serie SN

Som standard är nyckelskåpen utrustade med nyckellåsning men som tillval finns även elektroniska lås i olika varianter.

Nyckelskåpen har som standard en inredning som består av olika antal nyckelkrokar för enkel och strukturerad förvaring av nycklar och nyckelknipor. Vissa av modellerna levereras med standardkrokar men det följer även med en alternativ inredning med längre krokar för t.ex. bilnycklar och liknande.

Förvaring av nycklar

- Stöldfördröjande nyckelförvaring
- Deponeringslucka för snabb hantering
- Elektroniskt kodlås



Serie SNL

SNL 30, 48 och 144 är alla utrustade med elektroniskt kodlås med 3-8 siffror. De är förberedda för fastbultning i vägg och samtliga har även en deponeringslucka för återlämning av nycklar upptill på sidan av skåpen.

Modell SNL	30	48	144
Utv. mått mm			
Höjd	280	365	660
Bredd	300	300	430
Djup	100	100	130
Vikt kg	6,3	9	20



SNL 48
48 st nyckel-
krokar
1 950 kr

SNL 144
144 st nyckel-
krokar
3 950 kr

SNL 30
30 st nyckel-
krokar
1 850 kr

Säker förvaring av kontanter, juveler och större värden

- Inbrottsklassning Grade 0-III enl. EN 1143-1
- Slimmad design och låga vikter
- Skyddar även mot brand



Serie SRE

SRE serien består av tre storlekar av värdeskåp som kan beställas i fyra olika inbrottsklassningar. Från grade 0 som innebär att man kan förvara upp till 50 000 kronor i kontanter i ett olarmat skåp, till grade III som är godkänt för upp till 210 000 kronor i kontanter i olarmat skåp. Om skåpen förses med larm enligt ert försäkringsbolags krav dubblas normalt sett försäkringsbeloppen i skåpen.

Som standard levereras skåpen med ett nyckellås med 2 st tillhörande nycklar.

Tillval kodlås
2 695 kr

SRE 100 interiör

Modell SRE	40-0	40-1	40-2	40-3	60-0	60-1	60-2	60-3	100-0	100-1	100-2	100-3
Brandklass enl. enligt NT Fire 017	120P	120P	-	-	120P	120P	-	-	120P	120P	-	-
Inbrottsklass Grade enl. EN 1143-1	0	I	II	III	0	I	II	III	0	I	II	III
Utv. mått mm												
Höjd	570	570	570	570	770	770	770	770	1190	1190	1190	1190
Bredd	565	565	565	565	565	565	565	565	565	565	565	565
Djup	540	540	540	540	540	540	540	540	540	540	540	540
Inv. mått mm												
Höjd	400	400	400	400	600	600	600	600	1020	1020	1020	1020
Bredd	390	390	390	390	390	390	390	390	390	390	390	390
Djup	330	330	330	330	330	330	330	330	330	330	330	330
Vikt kg	195	195	310	330	235	235	400	430	345	345	600	640
Pris kr	11 200	11 900	13 100	15 800	13 200	14 300	15 600	18 300	15 200	17 100	19 700	22 400

Säker förvaring av stöldbegärliga föremål

- Inbrottsklass enl. SS EN 1143-1
- Brandklassade 60 P enligt NT Fire 017
- För kontanter, smycken och liknande

Serie SEI



Som standard levereras skåpen med ett elektroniskt kodlås med många funktioner. Om man även köper en programvara så kan man även programmera ett tidsschema när skåpet skall vara öppningsbart och man kan avläsa när och av vem som skåpet har öppnats.

Godkända av svenska försäkringsbolag för kontantförvaring. Se tabell nedan.



SEI 114, grade 1
10 500 kr

SEI 123, grade 1
13 880 kr

SEI 143, grade 1
18 850 kr

SEI 159, grade 1
20 100 kr

Modell SEI, grade I/II/III	114/214/T14	123/223/T23	143/243/T43	159/251/T51
Brandklass enl. enligt NT Fire 017	60 P	60 P	60 P	60 P
Inbrottsklass enl. SS EN 1143-1	Grade I - 80 000 kr • Grade II - 140 000 kr • Grade III - 210 000 kr *			
Utv. mått mm, grade I/II/III				
Höjd	455/485/485	685/715/715	1200/1230/1230	1600/1430/1430
Bredd	455/485/485	520/550/550	610/640/640	610/640/640
Djup	465/498/498	615/648/648	615/648/648	520/648/648
Inv. mått mm, grade I/II/III				
Höjd	355/355/355	585/585/585	1100/1100/1100	1500/1300/1300
Bredd	355/355/355	420/420/420	510/510/510	510/510/510
Djup	275/275/275	425/425/425	425/425/425	330/425/425
Vikt kg, grade I/II/III	115/174/174	215/285/285	350/477/477	425/540/540
Pris kr, grade I/II/III	10 500/15 200/15 900	13 880/16 900/22 200	18 850/25 300/29 900	20 100/31 900/35 900

* De angivna summorna gäller olarmat skåp och dubblas normalt sett vid korrekt larmning. Kontrollera alltid med ert eget försäkringsbolag för att vara säker på att ni köper rätt skåp.



Säker förvaring i butik

Tobak



Varuautomater



Brandfarlig vara



I vårt sortiment ingår även:

- Sedelboxar
- Deponeringskåp
- Säkerhetskåp
- Värdeskåp
- UV-lampor
- Sedeldetektorer
- Sedelräknare och vågar



Säker förvaring av tobak

- Maximal exponering dagtid, högsta säkerhet nattetid
- Motordrivet säkerhetsjalusi
- Inredning för exponering av cigarettpaket



ST 440
19 900 kr
Inredning ingår ej



ST 480
Rymmer 270 st cigarettlimpor
12 900 kr

Säkerhetsskåp framtaget för att fungera som ett underskåp i kombination med exponeringsskåpet ST 440.

Exponeringsskåp med jalusilåsning.

Jalusiskåpen har ingen inbrottsklassning men de har ett mycket högt skydd. Stommen är av 4 mm helsvetsad stålplåt. Jalusiet är motordrivet och låses med säkerhetskolv med 2 st tillhörande nycklar på sidan av skåpet.



ST 680
4 st hyllor
22 900 kr



Tillval exponeringshylla

En utdragbar exponeringshylla med 12 st face samt puschers för cigarettpaket. Hyllorna fästes enkelt på hyllkonsolerna som sitter monterade som standard i ST 440 och ST 680.

2 195 kr



ST 440 + ST 480
PAKETPRIS!
27 900 kr

Serie ST

För säker exponering av tobak och andra stödbärgliga varor.

Modell	ST 440	ST 680	ST 480
Inbrottsklassning	-	-	enligt SS 3492
Utv. mått mm			
Höjd	1250	1950	916
Bredd	890	890	900
Djup	500	500	582
Inv. mått mm			
Höjd	1100	1700	908
Bredd	870	870	892
Djup	460	460	497
Vikt kg	140	250	180

Skydd för varuautomater

- Optimal funktion dagtid, högsta säkerhet nattetid
- Motordrivet säkerhetsjalusi



ExpoSafe

Securas skyddsskåp är utvecklade för att skydda t.ex. varuautomater mot inbrott. Under dagtid är jalusiet öppet för att exponera varuautomaterna och dess innehåll, medan det på natten är stängt och ger då ett bra skydd mot angrepp.

Skåpen kan levereras för 1-3 varuautomater men kan även måttanpassas helt för t.ex. inbyggnad i fasta moduler bakom en kassalinje och liknande. Själva konstruktionen består av en stomme i 4 mm stålplåt som monteras ihop på plats, med ett motordrivet jalusi i klass 3 enligt EN 1627-2011.

Det finns många områden där våra lättanpassade skyddsskåp med jalusi kan vara en bra lösning.

Kontakta oss för frågor eller en offert.



Säker förvaring av brandfarlig vara

- Bästa lösningen ur ett försäljnings- och säkerhetsmässigt perspektiv. Många goda egenskaper i förening!



Varför behöver vi brandavskiljande skåp?

Brandfarliga vätskor och aerosoler antänds lätt och brinner våldsamt! Skåpets uppgift är att avskilja vätskorna och aerosolerna från en brand så pass länge att både kunder och personal lugnt och sansat kan utrymma lokalerna och därefter brandkår komma på plats för släckning.

Vad gäller vid förvaring av brandfarlig vara?

Sprängämnesinspektionens föreskrift SÄIFS1996:2 "Hantering av brandfarliga varor på försäljningsställen".

Brandfarlig gas och vätska skall hanteras på ett sådant sätt att betryggande säkerhet föreligger och hanteringen får inte försvåra utrymning och räddningsinsatser. Förvaras mer än 125 ml vätska (klass 1, 2a, 2b) eller gas (t.ex. butan- eller propandrivna aerosoler) alt. mer än 25 liter vätska i klass 3 skall man vidta åtgärder för att säkerställa detta.

T.ex. förvara varorna:

- i brandavskiljande skåp enligt SP 2369 klass 1.
- 6 meter från antändbart material
- i brandklassade rum (EI60-90)

Vad är en brandfarlig vätska?

Brandfarliga vätskor kan vid ganska låg temperatur avge ångor som går att antända. Det är alltid ångor som brinner, inte själva vätskan som de kommer från.

Brandfarliga vätskor är enligt svensk lag sådana vätskor som har en flampunkt* under eller lika med 100°C. De delas in i fyra klasser – 1, 2a, 2b och 3 – där de båda första klasserna avger tillräckligt mycket ångor för att kunna antändas redan vid rumstemperatur.

*Flampunkt är den lägsta temperatur där det avgår ånga från en vätskas yta i sådan mängd att ångan tillsammans med luft kan börja brinna.

Varför är de brandfarliga? Hur kan de ta eld?

För att något ska brinna behövs bränsle, syre och en tändkälla. Bränslet är ångorna från den brandfarliga vätskan. Syret finns i luften. Tändkällan kan vara en låga, en gnista eller en het yta.

Om blandningen mellan ångor och luft är den rätta krävs bara en mycket liten gnista, till exempel en liten statisk urladdning eller en gnista som uppstår när föremål slår emot varandra, för att ångan ska antändas.

Några exempel på brandfarliga vätskor:

KLASS	VÄTSKA	ANVÄNDNING
1	Bensin	Drivmedel för fordon och olika redskap, rengöring
	Aceton	Lösningsmedel, nagellacksborttagning
	Etanol, 2-propanol	Bränslen, till exempel för spritkök, dekorationspisar, koncentrerad spolarvätska, K-sprit, rödsprit, miljönlig tändvätska, handsprit
	Metanol	Denatureringsmedel i vissa etanolprodukter, bränsle för hobbymotorer
	Toluen, etylacetat	Lösningsmedel, vanliga huvudbeständsdelar i thinner
	Dietyleter	Ingår i vissa bränslen för hobbymotorer, fläckborttagning
2a	Xylen	Lösningsmedel i till exempel lim, vissa snabbtorkande färger, rostskyssfärger
	Fotogen	Bränsle till fotogenkök, element, kylskåp
2b	Terpentin	Lösningsmedel
	Petroleumprodukter	Lacknafta, penseltvätt, lösningsmedel i oljefärger och oljelack, avfettningsmedel
3	Diesel	Drivmedel, bränsle för elproduktion
	Eldningsolja	Bränsle för uppvärmning och elproduktion
	Petroleumprodukter	Tändvätska, lampolja

Vanliga brandfarliga aerosoler

Fogskum, sprayfärger, markkörfärg, radarspray, 556-spray, universalspray, låsspray, m.m.



Märkning Brandfarlig vara

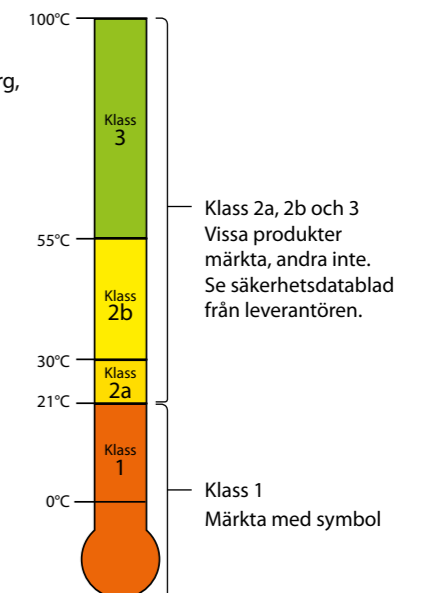

Brandavskiljande displayskåp serie SGS

Maximal exponering, kundvänlighet och brandsäkerhet

Med Securas brandavskiljande exponeringskåp ger du produkten optimal exponering. Skåpets LED belysning (tillval) ger ett starkt ljus som täcker hela exponeringsytan. Belysningen är det viktigaste tillvalet för att främja exponering och försäljning av varorna. Som tillval finns skåpet i valfri kulör.



SGS 210

Varje hylla rymmer 6 x 4 st 1-litersflaskor. Totalt 96 st stående 1-literflaskor plus ett överutrymme.

standardinredning: bottenhylla samt 3 st flyttbara hyllor.

Rätt förvaring av brandfarlig vätska och aerosoler i enlighet med kraven i SÄIFS 1996:2.

Klassificering:
SP 2369 Klass 1

Utv. mått mm
Höjd 1440
Bredd 595
Djup 510

Inv. mått mm
Höjd 1200
Bredd 495
Djup 360

Vikt kg 190



SVENSK
TILLVERKNING

SGS 210
Rymmer ca 96
1-litersflaskor
13 900 kr



SVENSK
TILLVERKNING

SGS 330
Rymmer ca 144
1-litersflaskor
15 900 kr

SGS 330

Varje hylla rymmer 36 st 1-litersflaskor. Totalt 144 st stående 1-literflaskor.

Standardinredning: bottenhylla samt 3 st flyttbara hyllor.

Rätt förvaring av brandfarlig vätska och aerosoler i enlighet med kraven i SÄIFS 1996:2.

Klassificering:
SP 2369 Klass 1

Utv. mått mm
Höjd 1440
Bredd 865
Djup 510

Inv. mått mm
Höjd 1200
Bredd 760
Djup 360

Vikt kg 225



Brandavskiljande displayskåp serie SGS

Maximal exponering, kundvänlighet och brandsäkerhet

Med Securas brandavskiljande exponeringsskåp ger du produkten optimal exponering. Skåpets LED belysning (tillval) ger ett starkt ljus som täcker hela exponeringsytan. Belysningen är det viktigaste tillvalet för att främja exponering och försäljning av varorna. Som tillval finns skåpet i valfri kulör.



SGS 460

Varje hylla rymmer 36 st 1-litersflaskor. Totalt 216 st stående 1-literflaskor fördelat på 6 höjder

Standardinredning: 5 st flyttbara hyllor.

Rätt förvaring av brandfarlig vätska och aerosoler i enlighet med kraven i SÄIFS 1996:2

Klassificering:
SP 2369 Klass 1

Utv. mått mm
Höjd 1980
Bredd 865
Djup 510

Inv. mått mm
Höjd 1730
Bredd 760
Djup 360

Vikt kg 285



SVENSK
TILLVERKNING

SGS 460
Rymmer ca 216
1-litersflaskor
17 900 kr



SVENSK
TILLVERKNING

SGS 990
Rymmer ca 420
1-litersflaskor
22 900 kr

SGS 990

Rymmer 1 st halvpall samt ca 70 st 1-liters flaskor på hyllan, alt. ca 420 st 1-liters flaskor fördelat på 6 st hyllor.

Standardinredning: 5 st flyttbara hyllor alt. pallsocle och 1 st flyttbar hylla.

Rätt förvaring av brandfarlig vätska och aerosoler i enlighet med kraven i SÄIFS 1996:2

Klassificering:
SP 2369 Klass 1

Utv. mått mm
Höjd 2010
Bredd 1010
Djup 720

Inv. mått mm
Höjd 1785
Bredd 900
Djup 600

Vikt kg 400



Rätt förvaring av gas och gasol

- Uppfyller kraven för EI30 samt EI 60 avskiljd förvaring
- För inomhusplacering. Kan anpassas för utomhusförvaring
- Valfri placering av genomföringar och ventilation.



SAG 990 rymmer 2 st P45 flaskor



Serie SAG

Enligt MSB's författning SÄIFS 1998:7 krävs EI30 avskiljning för all förvaring av brandfarliga gaser i publika lokaler. Exempel på publika lokaler är skolor, sjukhus och vårdcentraler, restauranger mm. SAG-serien minskar skadorna vid en brand genom att avskilja den brandfarliga gasen från själva branden. Det ger tid att utrymma lokaler och genomföra släckningsåtgärder innan gasen antänds och förvärrar brandförloppet. SAG-serien skyddar människor som befinner sig i fastigheten och minskar skadorna orsakade av brand.

Modell	SAG 210	SAG 330	SAG 460	SAG 390	SAG 580	SAG 990
Utvändiga mått [mm]	1320 x 595 x 505	1320 x 885 x 505	1850 x 885 x 505	1320 x 1050 x 505	1900 x 1050 x 505	1900 x 1050 x 710
Invändiga mått [mm]	1200 x 490 x 360	1200 x 760 x 360	1730 x 760 x 360	1200 x 900 x 360	1780 x 900 x 360	1780 x 900 x 570
Vikt	190 kg	250 kg	315 kg	275 kg	400 kg	460 kg
Antal dörrar	1 dörr	1 dörr	1 dörr	2 dörrar	2 dörrar	2 dörrar
Pris	15 900 kr	19 900 kr	22 900 kr	23 900 kr	26 900 kr	34 900 kr

Säker förvaring av stora volymer av brandfarlig vara, t.ex. 200-liters fat med spolärvätska



Vi använder oss av vårt SGS 990 som grundprodukt för att sedan utrusta den med följande:

- halvpallsstöd för att ge en stabil botten i skåpet
- 1 st flyttbar hylla
- uppsamlingstråg som rymmer samma volym som fatet
- injektorblandare
- genomföring samt brandsäkring (rörstrypare)

Vi har stora möjligheter att anpassa produkterna för att passa just era önskemål. T.ex. vad gäller placeringar av genomföringar, ev. ventilation och liknande.

Genom att använda den här lösningen får ni en sluten och säker hantering av den brandfarliga vätskan, vilket innebär att ni avsevärt förbättrar era möjligheter till minimera skadorna vid en brand.



Modell	SGS 990 FAT
Klassificering	SP 2369 Klass 1
Utvändiga mått [mm]	2010 x 1010 x 720
Invändiga mått [mm]	1785 x 900 x 600
Vikt	400 kg
Antal dörrar	1 dörr
Pris	Kontakta oss för offert

Säker förvaring av brandfarlig vätska

- ☐ Godkända enligt EN 14470-1 i brandklass 30-90
- ☐ Självstängande dörrar
- ☐ Ventilerade



Serie SGP
fr 18 900 kr

Serie SGP

Samtliga skåp är utrustade med självstängande dörrar som kan ställas upp under arbetstid. Vid en brand (temperaturökning på 50 grader) stängs dörrarna automatiskt vilket förhindrar vätskorna inuti skåpet från att antändas. Dörrarna kan även låsas vid behov. Skåpen är som standard utrustade med till- och frånluftstos (100 mm) för ventilering samt hyllor och bottenråg. Det finns även diverse tillbehör som t.ex. kolfilterfläkt vilket förenklar placeringen av skåpet då man inte behöver dra ventilationen separat ut ur fastigheten.

Utdragbara hyllor i olika alternativ finns som tillval. Kontakta oss för mer information.

Modell SGP	1-30	1-90	2-30	2-90	3-30	3-90
Klassificering enl. EN 14470-1, minuter	30	90	30	90	30	90
Utv. mått mm						
Höjd	635	670	1960	1960	1960	1960
Bredd	1100	1100	595	600	1195	1200
Djup	550	500	595	595	595	595
Inv. mått mm						
Höjd	375	530	1600	1603	1600	1603
Bredd	980	1116	475	516	1075	1116
Djup	472	350	515	483	515	483
Vikt kg	97	210	147	340	226	600
Pris kr	18 900	22 500	20 200	24 500	24 900	29 500



Säker förvaring av brandfarlig vätska

- ☐ Ventilerade plåtskåp med brandisolerade väggar
- ☐ Testade för utvändig brand enligt SP 2369 klass 1



Serie SG
fr 7 300 kr



Serie SG

Lämpligt skåp vid förvaring av brandfarlig vätska eller aerosoler i laboratoriemiljö, lager, industri mm.

Skåpen är testade av SP för utvändig brand enligt testmetod 2369 klass 1. Skåpen har även genomgått testningar av ventilationen för genomventilation och att utläckage av ångor från kemikalier ej kan ske. Skåpen har även passerat möbelfaktas extra höga krav på ytors tålighet.

Hela skåpet är tillverkat i kraftig stålplåt. Dörrar, galvar, tak och botten i sandwichkonstruktion med mellanliggande brandisolering (Brandbatts 150 enligt NT FIRE 001 och ISO 1182:1990). Skåpen kan också utrustas med isolerad rygg. Detta är lämpligt då de ej skall stå mot en vägg av obrännbart material.

Dörrarna är infällda i stommen. Handtaget är försett med brytpunkt. En spärr är svetsad på insidan av dörrarna på gångjärnsidan. Detta för att försvåra uppbyggnad genom att man avlägsnar gångjärnen. Dörrarna är försedda med förstärkningsprofil som i dörrarnas stängda läge ligger an mot hyllplanen. Detta dels för att förhindra inslagning av dörrarna och dels för att skydda espanjolettlåsningen. Skåpet är utrustat med kraftig espanjolettlåsning, cylinderlås från ASSA med två nycklar som standard. Skåpet kan med fördel hängas på vägg och levereras då utan sockel.

Levereras som standard med flyttbara hyllor som har uppvikta kanter och slutna hörn för att inte vätska skall rinna av vid ev. läckage. Skåpen kan även utrustas med bottenråg om man vill förvara större dunkar. Ventilationskanal med långsgående hål vilket gör att samtliga hyllplan ventileras. Frånluftstos på taket (100mm).

Modell SG	803	804	806	1204	2004	2006
Klassificering	Testad för utvändig brand enligt SP2369					
Utv. mått mm						
Höjd	895	895	895	1295	2095	2095
Bredd	1000	1000	1000	1000	1000	1000
Djup	300	450	600	450	450	600
Vikt kg	-	-	-	-	130	145
Pris kr	7 300	8 300	8 500	9 150	11 650	12 400

Hängmappsskåp i tunnplåt

☐ För hängmappsförvaring

Serie SHX

SHX serien håller hög kvalitet rakt igenom och har den största kapaciteten av alla hängmappsskåp på marknaden idag. Skåpet levereras med kraftiga expansionsckenor och tipskyddade lådor.

Det är som standard lackerat i Ral 9002 (andra färger mot tillägg). Vi kan även beklä fronterna på lådorna i olika träslag så som bok, björk mm. Levereras som standard med 2 st nycklar och centrallåsning samt med etiketter för märkning vid handtagslisten.

Modell SHX	2	3	4	5
Antal lådor	2	3	4	5
Kapacitet löpmeter	1,35	2,025	2,7	3,38
Utv. mått mm				
Höjd	720	1020	1320	1520
Bredd		420		
Djup		720		
Inv. mått mm				
Höjd		278		
Bredd		336		
Djup		675		
Vikt kg	34	47	63	75
Pris kr	3 595	4 795	5 795	6 995



Arkivskåp i tunnplåt

☐ För pärmförvaring

Modell SF

Tunnplåtsskåp för förvaring av kontorsmaterial och liknande som inte behöver skyddas vid brand eller mot inbrott. Levereras med 4 st flyttbara hyllor och nyckellåsning.

Helsvetsade och färdigmonterade förvaringsskåp med flyttbara hyllplan och fast botten. Låsning med espanjolett och huvudnyckelsystem med 2 st nycklar.

Miljögodkänd pulverlackering. Svensk tillverkning med 5 års funktionsgaranti. Olika inredningar finns som tillval.

Modell	SF 1320	SF1970
Klassificering	Enklare stöldskydd	
Utv. mått mm		
Höjd	1320	1970
Bredd	1000	1000
Djup	425	425
Vikt kg	46	78



SF 1320
5 450 kr

SF 1970
6 160 kr

Brandisolerade arkivskåp i tunnplåt

☐ Brandisolerade väggar

☐ Testade för utvändig brand enligt SP 2369

Serie SFB

Skåpen ger ett visst yttre skydd och är deltestade i SP 2369 som är samma test vi har på skåp för brandfarliga varor. Skåpen har dubbla plåtväggar med en mellanliggande isolering. Ryggen är inte isolerad utan endast dörrar, tak, botten och sidor. Det kan vara en lämplig lösning för förvaring av handlingar och liknande brännbart material i utrymningsvägar, t.ex. i korridorer i skolor, sjukhus, kontor och industri när man vill minska brandbelastningen för att säkerställa trygg utrymning. Eftersom det är ett något kraftigare skåp kan det t.ex. vara lämpligt för vissa instrument och apparatur samt handlingar som inte behöver skyddas vid brand.

Modell SFB	F2004B	F1204E	F804G
Utv. mått mm			
Höjd	2095	1295	895
Bredd	1000	1000	1000
Djup	450	450	450
Antal hyllor	5	3	1



SFB 2004B
9 950 kr

SFB 1204E
7 295 kr

SFB 804G
6 495 kr

Säker förvaring av medicin och liknande

Medicinskåp serie SPL

SPL serien består av 3 olika medicinskåp. Samtliga är lämpliga till förvaring av t.ex. patientmedicin på t.ex. äldreboenden och liknande. Skåpet har som standard nyckellåsning med 2 st tillhörande nycklar. Vi kan även leverera skåpen med huvudnyckel-system.

Modell	SPL1	SPL2	SPL3
Klassificering	Enklare stöldskydd		
Utv. mått mm			
Höjd	130	350	345
Bredd	230	350	345
Djup	250	280	165
Vikt kg	5	7	6
Pris kr	1 195	1 695	1 695



SPL1

SPL2

SPL3

Brandklasser och inbrottsklasser

Brandklasser

Det finns flera olika tester för brandklassade skåp. Vi använder i första hand den Nordiska testen NT Fire 017, vilken också är den mest använda testen i Europa.

Testen går till så att man ställer in ett tomt skåp i en ugn som man hettar upp till ca 1000 grader. (Se nedan värmekurva). Vi testar i första hand skåpen i 60 och 120 minuter, men även 90 minuter förekommer. Under hela processen mäter man temperaturerna inuti skåpet för att se att det inte vid något tillfälle ökar med mer än 150 grader för papper (P) eller 50 grader för datamedia (D eller Dis). Ett skåp som testas i 60 minuter och håller temperaturen under +150 grader får då brandklassen 60 P, och om den skulle hålla temperaturen under +50 grader så får den klassning 60 D.

NT Fire 017

Även om det är en Nordisk test så är det en av de mest använda i Europa. Även producenter från Indien, Sydkorea, Kina mm väljer ofta idag att testa skåpen enligt denna norm.

EN 15659

Europeisk standard som är väldigt lik vår NT Fire 017. Den tillåter även ett enklare brandprov i 30 minuter vilket enligt NT Fire inte är en fullgod brandklass.

EN 1047-1

Europeisk standard som innefattar falltest och eftersvalningsprov. Används mindre och mindre idag då själva testen är onödigt svår. Skåpen som testas enligt denna test blir väldigt tunga och kraftiga vilket inte överensstämmer med verksamhetens behov idag.

UL

Amerikansk test som kan motsvara vår Nordiska NT Fire, men som också innehåller flera olika undertester. Eftersom UL endast står för

Underwriters Laboratories som utför testerna, så bör det finnas ytterligare en förtydligande som anger vilken test som UL utfört.

JIS och KSG 4500

Japansk respektive Koreansk test. Används inte idag då de flesta valt att prova enligt NT Fire 017 istället.

Räcker det med brandklass 60 P?

Ett brandklassat skåp klarar inte 60 minuters brand vilket många tror, utan det klarar mycket mer än så! Ett brandklassat skåp testas i en ugn där skåpet omsluts av upp mot 900 grader under 60 minuters tid. En brand kan absolut pågå i flera timmar, men den kan inte hålla samma temperatur på en och samma plats under 60 minuter, om det inte tillförs ny energi eller om det råder extrema förhållanden på platsen. Normalt sett kan det bli upp mot 1000 grader under ett fåtal minuter (5-10) i ett rum eftersom förbränningen av energin då sker mycket snabbt. Själva härden vandrar sedan vidare vilket gör att temperaturen i rummet där skåpet står sjunker.

Ett brandklassat skåp testas och godkänt 60 P enligt NT Fire 017 (nordisk norm) har därför en bra marginal till att på ett säkert sätt skydda era handlingar vid brand.



Inbrottsklasser

Inbrottsklasser finns i flera olika nivåer då inbrott, till skillnad från brand som är mer statisk, beror mer på vem som gör inbrottet och med vilken utrustning. Enklaste skåpen utan klassning benämner vi stöldfördröjande och kan vara lämpliga som tillfällig förvaring av mindre värden. De flesta producenter använder sig idag av 3 olika europeiska tester. Det är EN 1143-1 för värdeskåp, EN 1143-2 för deponeringsskåp samt EN 14550 för enklare inbrottsklassningar. Vi har i Sverige kvar våra egna tester för säkerhetsskåp/vapenskåp SS3492 även om den succesivt kommer att slussas in i de Europeiska testerna.

Stöldskyddsskåp EN 14550

Finns i två olika nivåer. S1 som är den enklaste testen och S2 som är lite starkare. Testen är enklare än vad SS 3492 är och innebär i stort att man inte skall kunna komma in i skåpet på 2-5 minuter med enklare handverktyg.

Säkerhetsskåp SS3492

I huvudsak en test för vapenskåp, men används också för mindre kontantbelopp (max 30 000 SEK), stöldbegärlig utrustning och instrument, nycklar och liknande. Säkerhetsskåpen ger inget brandskydd över huvudtaget utan endast ett tillgreppsskydd.

Värdeskåp enligt EN 1143-1

(EN 1143-2 för deponeringsskåp) Finns i flera olika nivåer som vi kallar grade, där grade 0 är lägst och grade VII är högst. De olika graderna är sedan kopplade till hur mycket kontanter/värden man får förvara i skåpet. Det kan finnas vissa variationer men generellt sett godkänner försäkringsbolagen i Sverige följande belopp i olarmade skåp (Vid larm ökar beloppsgrensarna).

Grade 0 = 50 000 kr
Grade I = 80 000 kr
Grade II = 140 000 kr
Grade III = 210 000 kr
Grade IV = 350 000 kr
Grade V = 550 000 kr och så vidare.

Det finns även flera äldre klassningar som fortfarande är godkända, även om vi för länge sedan slutat testa skåp enligt dem. T.ex. LPS 1183, SS 3150, SS 3000 osv.

Alternativa nyckel- och kodlås



LG Basic
• 1 Manager
• 1 Användare



Rotobolt
• 1 Manager
• 1 Användare



Insys CombiLock 200 Simplex
• 1 Manager
• 1 Användare



Insys CombiLock 200 Pro
• 1 st masterkod
• 9 st användare
• tidsfördröjning
• dubbelkommando
• loggning av senaste 1000 händelserna (avläsning kräver programvara)
• larmkoppling (kräver larmbox)
• tidlås (kräver programvara)



Kaba MasHamilton V52
Generatordrivet lås
1 st manager
1 st användare



Kaba MasHamilton V252
Generatordrivet lås
1 st manager
20 st användare
möjlighet till tidsfördröjning, dubbelkommando och regelindikering. Loggning av senaste 100 händelserna utan datum/tid. Avläsning kräver utrustning.



Kaba MasHamilton V552
Generatordrivet lås
1 manager
99 användare
möjlighet till tidsfördröjning, väktarkod, tidlås, dubbelkommando och regelindikering. Loggning av de senaste 400 händelserna med datum/tid. Avläsning kräver utrustning.



Wittkopp Primor 1000 Basic
1 st manager
1 st användare
möjlighet till tidsfördröjning.



Wittkopp Primor 1000 Pro
1 st manager och 1 st användare
med möjlighet till tidsfördröjning.



S&G Spartan
1 st manager
1 st användare

Kontakta oss för information och priser.



Secura

Secura Sweden AB, S:t Olofsgatan 33 B, SE 753 30 UPPSALA
Tel: +46 18 349 555 • Fax: +46 18 349 590
E-post: info@secura.se • Hemsida: www.secura.se