

Secura

26

hem och företag
drabbas av **brand**
varje dag, året om.

65

hem och företag
drabbas av **inbrott**
varje dag, året om.

*Säkra
erbjudanden!*

sidan 26–27

Säker förvaring

KATALOG 2018.2

För kontoret, butiken, verkstaden, labbet, skolan och hemmet.



BRAND



STÖLD



SEKRETESS



Secura Sweden AB grundades 1988 och har sedan dess varit ledande i utvecklingen av brandklassade skåp. Vår tillverkning är uppdelad i två större produktområden, dels brandklassade skåp och dels skåp för brandfarlig vara.

Vår absolut största produkt inom området brandklassade skåp, är vår SA-serie som ni hittar på sidorna 4–9. Vi har tillverkat SA-serien sedan 1991, även om den ständigt utvecklas för att bibehålla sin position som det självklara alternativet när man har behov av att skydda lite större mängder handlingar mot brand och stöld.

Inom området skåp för brandfarlig vara är våra brandavskiljande exponeringsskåp serie SGS storsäljaren. Syftet med de brandavskiljande exponeringsskåpen är att ge maximal varuexponering alla dagar som det inte brinner, och samtidigt skydda personal, kunder och byggnad den dag som man drabbas av en brand. Ni hittar vår SGS-serie på sidorna 30–33. Inom detta område finns även skåp för gasolförvaring, laboratorieskåp och liknande som ni hittar på sidorna 34–37.

Vi hoppas att ni kommer att hitta någon lösning som passar ert förvaringsbehov och ni är alltid välkomna att kontakta oss.

Secura

Secura Sweden AB, S:t Olofsgatan 33 B, SE 753 30 UPPSALA
Tel: +46 18 349 555 • Fax: +46 18 349 590
E-post: info@secura.se • Hemsida: www.secura.se

INNEHÅLL

BRAND OCH STÖLD

Brandklassade arkivskåp	4–9
Brandklassade dokumentsskåp	10–11
Brandklassade hängmappsskåp	12–15
Brandklassade datamediaskåp	16

STÖLD

INBROTT

BRAND

Stöldskyddsskåp Inbrottsklass S2 enligt EN 14450	17
Stöldfördröjande skåp	17
Stöldskyddsskåp Inbrottsklass S2 enligt EN 14450	18
Säkerhetsskåp Inbrottsklass enligt SS 3492	19
Nyckelskåp – säker förvaring av nycklar	20
Laptopskåp – säker förvaring av laptops.....	21
Serverskåp – inbrottsklass enligt SS 3492	22
Värdeskåp Inbrottsklass Grade 0, I, II, III enligt EN 1143-1.....	22–23

TUNNPLÅTSFÖRVARING

Arkivskåp, hängmappsskåp, medicinskåp	24–25
---	-------

SÄKRA ERBJUDANDEN

Säkra erbjudanden.....	26–27
------------------------	-------

SPECIALPRODUKTER

Säker förvaring tobak m.m.....	28–29
Tobak, varuautomater, inbyggnadsportaler	

BRANDFARLIG VARA

Säker förvaring brandfarlig vara	30–37
--	-------

FAKTA

Brandklasser och inbrottsklasser	38
Villkor och priser på frakt.....	39

Skyddar handlingar vid brand

- Modern konstruktion • låg vikt
- Unik dörrkonstruktion
- Tålig pulverlack



STORSÄLJARE!



SA 580

Rymmer 75 st
A4-pärmar

24 900 kr

SA 990

Som SA 580 men
med dubbelt djup.
Rymmer 150 st
A4-pärmar

32 900 kr



SA 390

Rymmer 45 st
A4-pärmar

21 900 kr

Modell		SA 390	SA 580	SA 990
Brandklass enl. NT Fire 017		60P	60P	60P
Utv. mått mm	Höjd	1320	1900	1900
	Bredd	1050	1050	1050
	Djup	505	505	710
Inv. mått mm	Höjd	1200	1780	1780
	Bredd	900	900	900
	Djup	360	360	570
Vikt kg		275	400	460

Serie SA – modern teknik ger Sveriges säkraste kontor!



SA-serien är som standard utrustade med nyckellåsning i handtaget. Ett ännu bättre inbrottskydd erhålles med separat elektriskt kodlås eller säkerhetsklassat nyckellås.

Tillval kodlås

3 300 kr



Serie SA



Brandsäkert arkivskåp för större mängder handlingar. Används på arbetsrummet som ersättning för bokhylla, alternativt i korridor eller motsvarande, som gemensamt mellanarkiv/närarkiv.

- Unik dörrkonstruktion ger full åtkomst vid 90° dörröppning.
- Låg vikt, små yttermått och praktiska dörrar gör att skåpen lätt placeras nära arbetsplatserna.
- Tålig pulverlack i standardfärg Ral 9002. Andra kulörer offereras.
- Hyllorna som visas i bild är flyttbara och ingår i standardleveransen.
- Handtagslås är standard. Elektriskt kodlås eller högsäkerhetsklassat nyckellås fås mot tillägg.

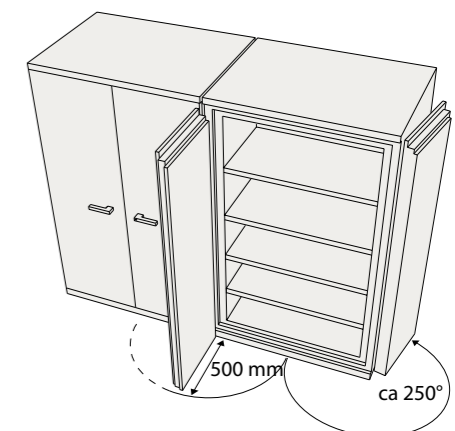

Skyddar handlingar vid brand

- Modern konstruktion • låg vikt
- Välj höger- resp. vänsterhängd dörr
- Tålig pulverlack



NYHET!



SA 310
Rymmer 40 st
A4-pärmar
17 800 kr

SA 210
Rymmer 24 st
A4-pärmar
13 600 kr



SA-serien är som standard utrustade med nyckellåsning i handtaget. Ett ännu bättre inbrottskydd erhålles med separat elektriskt kodlås eller säkerhetsklassat nyckellås.

Tillval kodlås
3 300 kr



Modell	SA 210	SA 310
Brandklass enl. NT Fire 017	60P	60P
Utv. mått mm		
Höjd	1320	1850
Bredd	620	620
Djup	505	505
Inv. mått mm		
Höjd	1200	1730
Bredd	490	490
Djup	360	360
Vikt kg	190	255

Serie SA brandskydd

Brandsäkert arkivskåp som skyddar handlingar vid brand. Används på arbetsrummet som ersättning för bokhylla, alternativt i korridor eller motsvarande, som gemensamt mellanarkiv/närarkiv.

- Unik dörrkonstruktion ger full åtkomst vid 90° dörröppning.
- Låg vikt, små yttermått och praktiska dörrar gör att skåpen lätt placeras nära arbetsplatserna.
- Tålig pulverlack i standardfärg Ral 9002. Andra kulörer offereras.
- Hyllorna som visas i bild är flyttbara och ingår i standardleveransen.
- Handtagslås är standard. Elektriskt kodlås eller högsäkerhetsklassat nyckellås fås mot tillägg.



Välj din egen kulör. Kontakta oss för offert.

Flexibel inredning i serie SA

Gör anpassningen lätt för just ert förvaringsbehov. Skapa ditt eget närarkiv för dagliga förvaringsrutiner med vårt stora urval av inredningar.



Låsbara fack med dubbel dörr
för SA 390 och 580

3 750 kr



Låsbara fack med enkeldörr
för SA 210, 330 och 460

3 250 kr



Stämappar, kan kompletteras med bokstöd eller mappbox



Utdragbar arbetsskiva **2 050 kr**

Arkivbox-förvaring



Utdragbara hängmappsramar på expansion

SA 210-SA 580: **2 050 kr**
SA 990: **3 250 kr**

Kapacitet:
SA 330/460 - 720 mm
SA 390/580 - 860 mm
SA 990 - 2 x 550 mm



Köp till hängmappar!

9,50 kr/st

Varför behöver man brand- och inbrottsklassade skåp?



26 hem och verksamheter i Sverige drabbas av **brand** varje dag!

Om det är ett hem som drabbas av brand, är kanske förlusten av foton, film och minnessaker det värsta rent personligen. Det underlättar dock om man även har kvar försäkringsunderlag, köpehandlingar och kvitton, ev foton av hemmet och annat som gör det lättare att få rätt ersättning av försäkringsbolagen och återskapa så mycket som möjligt.

Om det är en verksamhet som drabbas, är det oftast själva avbrottet som är det värsta. Därför är det helt avgörande att man har kvar så mycket som möjligt av det som man arbetade med just nu. Ju snabbare man är tillbaka och kan fortsätta generera intäkter, ju större chans har man att klara branden. Det finns även en hel del material/handlingar som olika verksamheter är skyldiga enligt lag att ha kvar. Både vad gäller privata verksamheter men kanske framför allt verksamheter inom den offentliga sektorn.



65 hem och verksamheter i Sverige drabbas av **inbrott** varje dag!

Oavsett om det är ditt hem eller din verksamhet som drabbas av inbrott så är det en jobbig händelse. Det finns mycket preventivt man kan göra för att förhindra att man blir av med sina tillhörigheter, så som att förvara det som är värdefullt i inbrottsklassade skåp. Det bästa är dock en kombination av flera åtgärder som tillsammans gör det ointressant för tjuven, t.ex. inbrottsklassat skåp, larm, lås, galler, övervakning mm.

Tänk till! Hur ser förvaringsbehovet ut?

På en större eller medelstor arbetsplats kan det vara viktigt att se över och undersöka vilka rutiner man har för brandsäker förvaring. Var ska skåpen stå? Vilken personal kommer att använda skåpen? Kan du samla arbetsplatsens alla handlingar på ett ställe, eller är det mer praktiskt att sprida ut skåpen nära respektive användare? Vill du spara yta kan du placera skåpen på kompaktvagnar.

Oavsett hur du väljer att placera skåpen erbjuder SA-serien alltid en mer flexibel och säker lösning än ett brandklassat arkivrum. Läs mer om det på nästa sida.

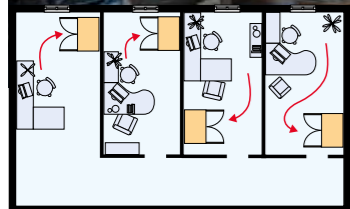

SA-serien kan fungera som närarkiv för respektive medarbetare.

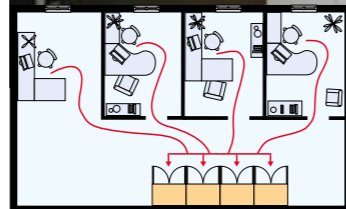

Skåpen kan också placeras mer centralt för att t.ex. serva en hel avdelning.



Kompaktvagnar sparar plats

Att placera skåpen på kompaktvagnar innebär en betydande platsbesparing.

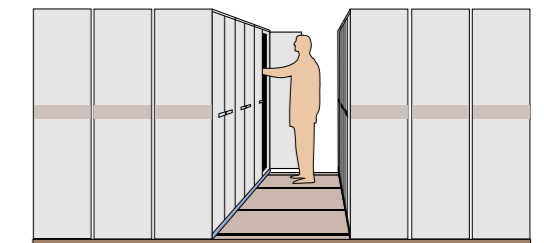
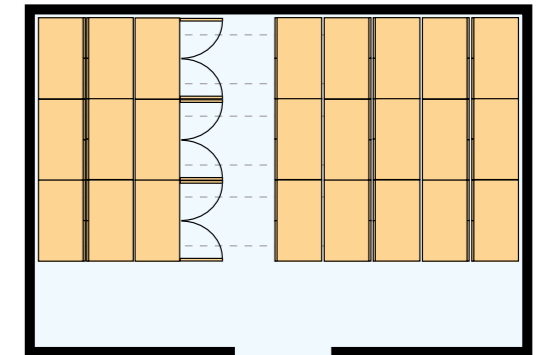

Hur förhåller sig ett brandklassat skåp till kraven på arkivrum?

Enligt Riksarkivets författning skall ett brandklassat skåp motsvara de skyddskrav som man ställer på ett brandklassat arkivrum. Eftersom kravet på ett arkivrum är att det bl.a. byggs med byggelement som har klassning EI 120 så tror många att skåpet då måste ha 120 P- klassning, vilket inte är korrekt. Testen av en byggnadsdel och testen av ett brandklassat skåp har förutom själva tidsangivelsen väldigt lite gemensamt.

Ett brandklassat arkivrum är en färdig rumskonstruktion som endast är testad i enskilda byggelement. Man har alltså aldrig testat att ställa in ett arkivrum i en testugn och sedan dragit upp värmen mot 1 000 plusgrader som man gör med ett skåp. Man har endast testat enskilda byggelement och hur de enskilt klarar värme från ett håll. Skulle man prova ett helt rum i en testugn skulle det inte klara hettan många minuter, vilket det finns tester som visar.

För att ett rum då skall skydda handlingar vid brand har man därför utöver själva grundkonstruktionen som består av golv, väggar och tak i EI120 klassade byggelement, lagt till en hel del övriga krav på åtgärder. Man kan läsa om dessa i Riksarkivets författning RAFS 2013-4 som närmare beskriver vad man måste ta hänsyn till, så som el, vatten, värme, ventilation mm. En mycket viktig punkt är att man skriver att rummet

inte får utsättas för värme från mer än ett håll. Man skall alltså vidta åtgärder som säkerställer det genom att t.ex. alltid placera rummet i en hörna av byggnaden, minska brandbelastningen på vissa sidor med hjälp av sprinklers osv. Detta kan vara nog så svårt om man skall bygga ett rum i en befintlig fastighet.

Ett brandklassat skåp däremot, klarar att skydda handlingar även när det står mitt i en fullt utvecklad brand. Det innebär rent användarmässigt att man kan placera skåpet där man arbetar och hanterar handlingarna dagligen, istället för där man av byggnads- och konstruktionsskäl måste placera ett rum. Använder man dessutom flera skåp som ett alternativ till ett arkivrum, får man ett mycket högre skydd med skåpen. Ett arkivrum har endast en skyddsbarriär för samtliga handlingar, vilket gör det väldigt känsligt. Flera skåp innebär istället flera små enskilda brandceller som skyddar en mindre del handlingar, vilket ger en skyddslösning som är många gånger säkrare och mer flexibel.

Eftersom man skriver att skåpen skall motsvara de krav som ställs på arkivrummen kan vi med det ovan korta resonemanget säga, att ett brandklassat skåp testat och godkänt 60P enligt NT Fire 017 mer än väl motsvarar ett arkivrum byggt enligt EI120.

Skyddar handlingar vid brand



SM 130

Rymmer 27 st
A4-pärmar

12 600 kr

SM 150

Rymmer 40 st
A4-pärmar

16 600 kr

SM 700

Rymmer 60 st
A4-pärmar.

25 900 kr

Elektroniskt
kodlås standard

SM 55

Rymmer 5 st
A4-pärmar

4 400 kr

SM 60

Rymmer 6 st
A4-pärmar

6 600 kr

SM 90

Rymmer 14 st
A4-pärmar

8 600 kr

Serie SM



Skåpen är testade enligt nordiska normer och har brandklass 60-120P enligt NT Fire 017.

De är som standard utrustade med elektroniska kodlås. Ni ställer själva in er kod som även enkelt kan ändras vid behov. Batterier följer med vid leverans och det är enkelt att byta dem från utsidan av skåpet.

Det finns ingen extra inredning till SM-serien utan de levereras som standard med hyllor och läsbar låda.

Modell	SM 55	SM 60	SM 90	SM 130	SM 150	SM 700
Brandklass enl. NT Fire 017	90P	90P	120P	120P	120P	120P
Utv. mått mm						
Höjd	530	600	930	1315	1515	1770
Bredd	435	500	600	700	800	1126
Djup	440	470	530	635	635	700
Inv. mått mm						
Höjd	412	470	776	1145	1345	1505
Bredd	320	360	446	530	632	946
Djup	310	310	360	460	460	490
Vikt kg	63	105	210	335	425	540



Skyddar handlingar vid brand

- Sätt färg på kontoret!
- Elektroniskt kodlås
- Utdragbar låda
- Kan bultas fast



SMP 2

Rymmer 3 st
A4-pärmar

2 695 kr



SMP 3

Rymmer 5 st
A4-pärmar

3 495 kr



Serie SMP



Skåpet är utrustat med ett elektroniskt kodlås med LED display där ni själva väljer era koder. Förankringshål i botten av skåpet. Brandklassen är 60 P enligt NT Fire 017 vilket innebär att handlingar skyddas vid brand, dock ej datamedia som t ex CD-skivor, hårddiskar etc, som kräver ett högre skydd.



Modell	SMP 2	SMP 3
Brandklass enl. NT Fire 017	60P	60P
Utv. mått mm		
Höjd	344	520
Bredd	424	410
Djup	388	445
Inv. mått mm		
Höjd	245	415
Bredd	325	305
Djup	260	320
Vikt kg	42	60
Färger	Vinnröd, grön, blå, vit, svart	

Skyddar hängmappar vid brand

- Tunna väggar och låg vikt
- Tålig pulverlack
- Separat isolerade lådor
- Tipsäkring

- välj antal lådor
- välj djup
- välj brandklass

Djupa skåp som rymmer mycket!

SV 21/22

Rymmer ca 265 st hängmappar.

SV 21, brandklass 60P

11 300 kr

SV 22, brandklass 120P

14 400 kr

SV 41/42

Rymmer ca 530 st hängmappar.

SV 41, brandklass 60P

17 400 kr

SV 42, brandklass 120P

20 600 kr

SV 31/32

Rymmer ca 400 st hängmappar.

SV 31, brandklass 60P

14 400 kr

SV 32, brandklass 120P

17 400 kr

Köp till hängmappar!



9,50 kr/st

Serie SV – vår moderna storsäljare!



SV-serien är en modern skåpserie med hög kvalitet och finish. Skåpen är pulverlackerade i Ral 9002. De är konstruerade för att skydda hängmappar mot brand. Lådorna är lätt utdragbara på kullagerförsedda expansioner. Varje låda är separat isolerad och försedd med spärrlås.

För att eliminera tippriksen kan endast en låda i taget dras ut. Skåpen levereras med centrallås som låser en eller flera lådor samtidigt. Skåpen är brandklassade enligt NT Fire 017 i brandklass 60P alternativt 120P.



Enkel att flytta!



SV 10 hurts

Rymmer ca 100 st hängmappar.

Brandklass 60P

7 300 kr

Grunda skåp som är lätta att placera



SV 20

Rymmer ca 166 st hängmappar.

Brandklass 60P

9 300 kr

SV 30

Rymmer ca 249 st hängmappar.

Brandklass 60P

13 200 kr

SV 40

Rymmer ca 332 st hängmappar.

Brandklass 60P

14 400 kr

Modell	brandskydd				brandskydd			brandskydd		
	SV10	SV20	SV30	SV40	SV21	SV31	SV41	SV22	SV32	SV42
Brandklass enl. NT Fire 017	60P	60P	60P	60P	60P	60P	60P	120P	120P	120P
Utv. mått mm										
Höjd	467	729	1069	1409	729	1069	1409	744	1084	1424
Bredd	441	441	441	441	441	441	441	471	471	471
Djup	603	499	499	499	756	756	756	771	771	771
Inv. mått mm										
Höjd	253	288	288	288	288	288	288	288	288	288
Bredd	330	330	330	330	330	330	330	330	330	330
Djup	518	414	414	414	670	670	670	655	655	655
Vikt kg	55	78	110	143	103	145	185	150	209	267
Löpmeter hängmappsförv.	0,51	0,83	1,24	1,66	1,34	2,01	2,68	1,31	1,96	2,62
Antal hängmappar, rymmer upp till:	100 st	166 st	249 st	332	268 st	402 st	536 st	262 st	392 st	524 st
Pris kr	7 300	9 300	13 200	14 400	11 300	14 400	17 400	14 400	17 400	20 600

Skyddar hängmappar vid brand

Kodlås som standard

Serie SVT



Hängmappsskåp utrustat med elektroniskt kodlås placerat på översta lådan.

Inga nycklar behövs! Skåpet öppnas enkelt via en 6-siffrig kod som ni själva väljer. Man kan låta skåpet stå öppet under dagtid, eller låsas direkt efter varje separat öppning.

Modell	SVT 02E	SVT 04E
Brandklass enl. NT Fire 017	90P	90P
Utv. mått mm		
Höjd	766	1495
Bredd	520	520
Djup	680	680
Inv. mått mm		
Höjd	285	285
Bredd	400	400
Djup	526	526
Vikt kg	141	243

SVT 02E
Rymmer ca 210 st hängmappar

10 900 kr

SVT 04E
Rymmer ca 420 st hängmappar

15 900 kr

Enskilt lås på varje låda

SVC 30-1
Rymmer ca 342 st hängmappar

12 500 kr

SVC 40-1
Rymmer ca 456 st hängmappar

14 500 kr

SVC 20-1
Rymmer ca 228 st hängmappar

9 500 kr

Serie SVC



Brandklassat hängmappsskåp med separat nyckellås på varje låda! Lämpligt när flera personer delar på samma skåp. 2 st nycklar ingår.

Separat isolerade lådor som rymmer såväl A4 som folio.

Modell	SVC 20-1	SVC 30-1	SVC 40-1
Brandklass enl. NT Fire 017	90P	90P	90P
Utv. mått mm			
Höjd	770	1130	1490
Bredd	520	520	520
Djup	680	680	680
Inv. mått mm			
Höjd	242	242	242
Bredd	386	386	386
Djup	570	570	570
Vikt kg	140	200	240

Kraftig konstruktion 120 P

SV 32 R
Rymmer ca 338 st hängmappar

13 900 kr

SV 42 R
Rymmer ca 450 st hängmappar

15 900 kr

SV 22 R
Rymmer ca 224 st hängmappar

11 900 kr

Serie SVR



Brandklassade hängmappsskåp för A4 mappar. Billigare men tyngre och kraftigare konstruktion jämfört med SV-serien. Testade och certifierade vid UL Underwriter's Laboratories i USA, Class 350, 120 minuters brandklass, inklusive explosionstest.

Varje låda är en brandisolerad enhet och de löper på kullagrade stålexpansioner. Skåpen har centrallås vilket låser samtliga lådor.

Modell	SVR22	SVR32	SVR42
Brandklass enl. NT Fire 017	120P	120P	120P
Utv. mått mm			
Höjd	845	1210	1580
Bredd	551	551	551
Djup	750	750	750
Inv. mått mm			
Höjd	294	294	294
Bredd	388	388	388
Djup	562	562	562
Vikt kg	224	306	392

Flankskåp - förvaring på bredden

SV L41
Rymmer ca 648 st hängmappar

26 900 kr

SV L31
Rymmer ca 486 st hängmappar

24 900 kr

Serie SVF



Brandklassade lateralskåp för A4-Folio hängmappar. Förvaringen sker sidledes. Det gör skåpen bredare men grundare än traditionella hängmappsskåp. Centrallås med inbyggt, dubbelverkande låssystem som möjliggör tillträde till förutbestämda lådor även om skåpet är låst.

Modell	SV L31	SV L41
Brandklass enl. NT Fire 017	60P	60P
Utv. mått mm		
Höjd	1030	1340
Bredd	950	950
Djup	565	565
Inv. mått mm		
Höjd	275	275
Bredd	810	810
Djup	385	385
Vikt kg	343	411

Skyddar datamedia vid brand

Flexibel förvaring av datamedia

Serie SC

Brandklassade datamediaskåp med flexibel inredning som passar för de flesta behoven. Högsta brandklassen för all datamedia, vilket gör att ni tryggt kan förvara era viktiga backupper och veta att de finns kvar även om verksamheten drabbas av brand.

Som standard levereras skåpen med högsäkerhetslås med 2 st tillhörande nycklar och elektroniskt kodlås finns som tillval. Låskonstruktionen har direktlåsning vilket innebär att dörren låses automatiskt när man slår igen den. Inredningen som syns på respektive bild ingår som standard.

Modell SC	25	40	80	120
Brandklass enl. NT Fire 017	120D	120D	120D	120D
Utv. mått mm				
Höjd	530	700	1025	1025
Bredd	546	546	546	702
Djup	566	566	590	590
Inv. mått mm				
Höjd	280	450	775	775
Bredd	346	346	346	502
Djup	306	306	330	330
Vikt kg	145	190	263	330

SC 25
12 900 kr

SC 40
15 900 kr

SC 80
18 900 kr

SC 120
20 900 kr

Serie SCM

SCM-serien består av tre olika storlekar av datamediaskåp. Skåpen har brandklass 60–120 minuter enligt UL test för digital media (ELT-klassning). Skåpens syfte är alltså att skydda handlingar och viss datamedia så som hårddiskar och USB-minnen. De är inte godkända för förvaring av disketter, databand, cd skivor, dvd skivor och liknande.

Levereras med elektroniskt kodlås och är förberedda för fastbultning i golv (bultar medföljer).

Modell SCM	082	123	205
Utv. mått mm			
Höjd	348	453	603
Bredd	415	415	472
Djup	491	491	491
Inv. mått mm			
Höjd	244	349	499
Bredd	319	319	376
Djup	292	302	302
Volym liter	22,7	33,6	56,6
Vikt kg	58	62,1	95,7
ETL minuter	60	120	120
Klassificering: 120 min UL-test digital media (ELT)			

SCM 082
3 695 kr

SCM 123
5 195 kr

SCM 205
7 295 kr

Säker förvaring av stöldbegärlig utrustning

Inbrottsklassning S2 enligt EN 14450

Modell S2	10	40	45	65
Inbrottsklass enl. EN 14450	S2	S2	S2	S2
Utv. mått mm				
Höjd	275	330	470	660
Bredd	325	450	490	490
Djup	325	380	410	410
Inv. mått mm				
Höjd	200	255	385	575
Bredd	250	375	375	375
Djup	225	292	300	300
Vikt kg	29	38	51	69

Serie S2

Secura serie S2 har klassning S2 enligt EN 14450 vilket är en lite enklare inbrottsklassning som passar när man vill skydda mindre värdefulla saker mot stöld. Serie S2 har också en enklare brandisolering (ej brandklassat). Serie S2 finns med nyckellås (standard) eller med tillvalet elektroniskt lås. Förberedd för fastbultning i golv/vägg.

Serie S2 har en enklare brandisolering.

Tillval kodlås
1 950 kr

S2 10
1 990 kr

S2 40
2 490 kr

S2 45
2 990 kr

S2 65
3 690 kr

STÖLD

Stöldfördröjande skåp

klarar enklare angrepp

Serie SP

SP-serien har ingen officiell inbrottsklassning, men klarar lätt av de lite enklare angreppen. Vill man vara lite säkrare så rekommenderar vi istället något av våra S2-klassade serier S2 eller S2 Fire som ger ett högre inbrottskydd.

Serie SP är ett stöldfördröjande skåp utrustat med elektroniskt kodlås med 3-6 siffrig kombination som enkelt kan ändras samt ställas om för privat- alternativt för hotellanvändning. Levereras med mekaniskt lås för nödöppning.

Modell SP	20N	20E	23E	45E	62E
Klassificering	-	-	-	-	-
Utv. mått mm					
Höjd	200	200	230	450	620
Bredd	350	350	450	350	500
Djup	200	200	400	400	400
Inv. mått mm					
Höjd	173	173	203	423	594
Bredd	346	346	445	345	495
Djup	155	155	350	350	350
Vikt kg	8,3	8,3	15	21,2	33,8

SP 20N
995 kr

SP 20E
1 295 kr

SP 23E
1 695 kr

SP 45E
2 495 kr

SP 62E
2 995 kr

Säker förvaring av stölbegärlig utrustning

- Inbrottsklassning S2 enligt EN 14450
- Brandklassat

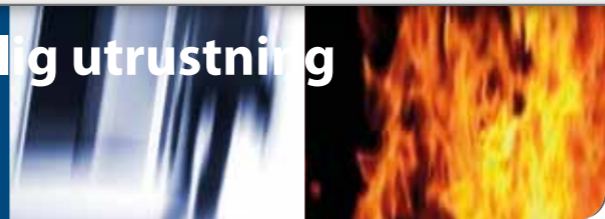

Serie S2 Fire



Secura S2 Fire är både brandklassad och inbrottsklassad. Brandklassade 60P enligt LFS EN 15659 eller NT Fire 017. Inbrottsklassningen är S2 enligt normen EN 14450 vilket är en lite enklare inbrottsklassning som passar när man vill skydda mindre värdefulla saker mot stöld. Serie S2 Fire finns med nyckellås (standard) eller med tillvalet elektroniskt lås. Förberedd för fastbultning i golv/vägg.

Modell S2 Fire	585	900	1300	1500	1760
Brandklass	60P	60P	60P	60P	60P
Inbrottsklass enl. EN 14450	S2	S2	S2	S2	S2
Utv. mått m					
Höjd	685	1000	1400	1600	1950
Bredd	610	610	610	610	940
Djup	520	520	520	520	585
Inv. mått mm					
Höjd	585	900	1300	1500	1783
Bredd	510	510	510	510	801
Djup	330	330	330	330	381
Vikt kg	185	226	281	394	457
Pris	7 900	9 900	12 900	13 900	26 500

S2 Fire 585
7 900 kr



S2 Fire 1500
13 900 kr



S2 Fire 1760
25 900 kr



Modell S2 Fire	320	460	670
Brandklass	60P	60P	60P
Inbrottsklass enl. EN 14450	S2	S2	S2
Utv. mått mm			
Höjd	345	490	670
Bredd	480	480	480
Djup	460	460	460
Inv. mått mm			
Höjd	185	330	510
Bredd	332	332	332
Djup	300	300	300
Vikt kg	64	81	103

Serie S2 Fire



Secura S2 Fire är både brandklassad och inbrottsklassad. Brandklassade 60P enligt LFS EN 15659 vilket motsvarar våra nordiska normer. Inbrottsklassningen är S2 enligt normen EN 14450 vilket är en lite enklare inbrottsklassning som passar när man vill skydda mindre värdefulla saker mot stöld. Serie S2 Fire finns med nyckellås (standard) eller med tillvalet elektroniskt lås. Förberedd för fastbultning i golv/vägg.



Säker förvaring av stölbegärlig utrustning

- Inbrottsklass enl. SS 3492
- Godkända för vapen, tobaks- och nyckelförvaring
- Stort urval av inredningar



SS 03/SS 03+
9 170 kr/9 870 kr

SS 04
13 300 kr

SS 05
15 350 kr

SS 01
5 760 kr

SS 02
7 110 kr

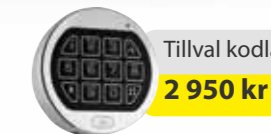

Serie SS



Skåpen är försedda med kolvlåsning och levereras som standard med omställbart nyckellås. Flera nycklar alt. andra lås som t.ex. elektroniskt kodlås finns som tillval.

Inredningen består som standard av flyttbara hyllor men det finns ett stort urval av andra inredningar som tillval. T.ex. läsbara fack, deponeringsboxar, nyckelinredningar, hängmappsramar mm.

Observera att skåpen inte har något brandskydd. Önskar ni skydda både mot brand och inbrott rekommenderar vi istället t ex SRE-serien.

Modell SS	01	02	03	03+	04	05
Klassificering	SS3492 Säkerhetsskåp					
Rymmer antal cigarettlimpor	30	100	200	230	330	450
Utv. mått mm						
Höjd	470	730	1500	1500	1900	1900
Bredd	400	550	550	550	750	1000
Djup	400	480	400	480	480	480
Inv. mått mm						
Höjd	462	722	1492	1492	1892	1892
Bredd	392	542	542	542	742	992
Djup	310	400	320	400	400	400
Vikt kg	50	90	150	160	225	300

Säker förvaring av nycklar

- Inbrottsklass enl. SS 3492
- Godkänt av försäkringsbolagen
- Kan förankras i vägg eller golv

Serie SN

Som standard är nyckelskåpen utrustade med nyckellåsning men som tillval finns även elektroniska lås i olika varianter.

Nyckelskåpen har som standard en inredning som består av olika antal nyckelkrokar för enkel och strukturerad förvaring av nycklar och nyckelknipor. Vissa av modellerna levereras med standardkrokar men det följer även med en alternativ inredning med längre krokar för t.ex. bilnycklar och liknande.

Modell SN	9-42	25-100	100-140	320-372
Klassificering	SS3492 Säkerhetsskåp			
Utv. mått mm				
Höjd	450	750	1250	1500
Bredd	350	420	380	550
Djup	200	200	280	400
Inv. mått mm				
Höjd	410	740	1240	1490
Bredd	340	410	370	540
Djup	140	140	220	340
Vikt kg	35	60	85	160

SN 9/42
42 st nyckelkrokar
6 200 kr

SN 100/140
140 st nyckelkrokar
8 500 kr

SN 320/372
540 st nyckelkrokar
14 300 kr

SN 25/100
100 st nyckelkrokar
7 900 kr

Tillval kodlås
2 900 kr

STÖLD

Förvaring av nycklar

- Stöldfördröjande nyckelförvaring
- Deponeringslucka för snabb hantering
- Elektroniskt kodlås

Serie SNL

SNL 30, 48 och 144 är alla utrustade med elektroniskt kodlås med 3-8 siffror. De är förberedda för fastbultning i vägg och samtliga har även en deponeringslucka för återlämning av nycklar upptill på sidan av skåpen.

Modell SNL	30	48	144
Utv. mått mm			
Höjd	280	365	660
Bredd	300	300	430
Djup	100	100	130
Vikt kg	6,3	9	20

SNL 48
48 st nyckelkrokar
1 950 kr

SNL 144
144 st nyckelkrokar
3 950 kr

SNL 30
30 st nyckelkrokar
1 850 kr

Säker förvaring av ipads, datorer mm

- Inbrottsklass enl. SS 3492
- Fack i olika storlekar
- Perfekt för ipads och datorer
- Separat låsning på varje fack
- Huvudnyckel

Serie SL

Säkerhetsskåpen låses som standard med ett omställbart nyckellås med 2 st tillhörande nycklar. Facken är som standard försedda med nyckellås med 2 st nycklar samt möjlighet till huvudnyckelsystem. Elektroniska kodlås av olika varianter finns som tillval.

De läsbara facken kan även köpas separata som egna staplar om man vill använda dem direkt i rum eller i korridorer (se sid 16).

Modell SL	160-6	280-12	280-20
Klassificering	SS3492 Säkerhetsskåp		
Utv. mått mm			
Höjd	730	1500	1500
Bredd	550	550	550
Djup	480	480	480
Inv. mått mm			
Höjd	722	1492	1492
Bredd	542	542	542
Djup	400	400	400
Vikt kg	90	224	242

SL 280-12
12 st läsbara fack
17 900 kr

SL 160-6
6 st läsbara fack
11 900 kr

SL 280-20
20 st läsbara fack
21 900 kr

Tillval kodlås
2 950 kr

STÖLD

Stöldfördröjande säkerhetsstapel

- Separat låsning på varje fack • huvudnyckel
- Sockel 200 mm

Serie SL-20

Stapel med 6, 12 alt. 20 st läsbara fack för säker förvaring av bärbara datorer, Ipads och liknande stöldbärlig utrustning. Som standard har vi dem i staplar om 6, 12 eller 20 fack men vi offererar gärna andra storlekar och varianter om så önskas. Används fristående alternativt inställd i ett säkerhetsskåp (se sid 21) för att ge ännu högre skydd. Se våra Säkerhetsskåp serie SL. Konstruktion av 2,5 mm stålplåt.

Modell SL	06	12	20
Klassificering	-	-	-
Utv. mått mm			
Höjd	400	1315	1315
Bredd	440	440	440
Djup	320	320	320
Läsbara fack	6 st	12 st	20 st
Höjd	63	105	63
Bredd	400	400	400
Djup	295	295	295
Vikt kg	27	64	82

6 st läsbara fack
7 200 kr

12 st läsbara fack
11 900 kr

20 st läsbara fack
15 900 kr

När staplarna skall placeras fritt levereras de med en sockel om 200 mm.

Skyddar datorer och servrar mot stöld och skadegörelse.

Serie SSF

Skåpen är certifierade i SSF 3492 av SBS-C, Svensk Brand- och Säkerhets-certifiering AB. Samtliga datorsskyddsskåp är försedda med kolvlåsning för att ge bästa funktion och handhavande.

Omställbart nyckellås inkl 2 nycklar levereras som standard, men skåpen kan som tillval förses med godkända digitala kodlås alt, kombinationslås. Termostatstyrd fläkthanläggningen som sörjer för god luftcirkulation.

Skåpen kan även fås med rackmontage exempelvis i 19" eller ETSI. Som tillbehör finns även utdragbara hyllor, extra hyllor etc. att tillgå.

Modell SSF	80 F	160 F	190 F
Klassificering	SSF 3492 av SBS-C		
Utv. mått mm			
Höjd	840	1600	1900
Bredd	630	630	750
Djup	680	680	680
Inv. mått mm			
Höjd	832	1592	1892
Bredd	622	622	742
Djup	600	600	600
Vikt kg	150	220	300

Termostatstyrd fläkt för god luftcirkulation









Säker förvaring av kontanter, juveler och större värden

INBROTT BRAND

- Inbrottsklassning Grade 0-III enl. EN 1143-1
- Skyddar även mot brand

Serie SRE

SRE-serien består av tre storlekar av värdeskåp som kan beställas i fyra olika inbrottsklassningar. Från grade 0 som innebär att man kan förvara upp till 50 000 kronor i kontanter i ett olarmat skåp, till grade III som är godkänt för upp till 210 000 kronor i kontanter i olarmat skåp. Nyckellås med 2 st tillhörande nycklar är standard.

Modell SRE	 40-0/1	 40-2/3	 60-0/1	 60-2/3	 100-0/1	 100-2/3
Brandklass enl. enligt NT Fire 017	120P	-	120P	-	120P	-
Inbrottsklass Grade enl. EN 1143-1	0/I	II/III	0/I	II/III	0/I	II/III
Utv. mått mm						
Höjd	570	570	770	770	1190	1190
Bredd	565	565	565	565	565	565
Djup	540	540	540	540	540	540
Inv. mått mm						
Höjd	400	400	600	600	1020	1020
Bredd	390	390	390	390	390	390
Djup	330	330	330	330	330	330
Vikt kg	195/195	310/330	235/235	400/430	345/345	600/640
Pris kr	11 200/ 11 900	13 100/ 15 800	13 200/ 14 300	15 600/ 18 300	15 200/ 17 100	19 700/ 22 400



Slimmad design och låga vikter

Tillval kodlås 
2 695 kr

Säker förvaring av kontanter, juveler och större värden

- Inbrottsklassning Grade 0-III enl. EN 1143-1
- Skyddar även mot brand

Serie SRB

SRB-serien består av fem storlekar av värdeskåp som kan beställas i fyra olika inbrottsklassningar. Från grade 0 som innebär att man kan förvara upp till 50 000 kronor i kontanter i ett olarmat skåp, till grade III som är godkänt för upp till 210 000 kronor i kontanter i olarmat skåp. Om skåpen förses med larm enligt ert försäkringsbolags krav dubblas normalt sett försäkringsbeloppet i skåpen.

Som standard levereras skåpen med ett nyckellås med 2 st tillhörande nycklar.



SRB 55, grade 0
13 650 kr





SRB 70, grade 0
15 050 kr

SRB 105, grade 0
19 475 kr

SRB 140, grade 0
21 850 kr

SRB 175, grade 0
24 200 kr

Tillval kodlås 
2 695 kr

Modell SRB, grade 0/II/III	 55	 70	 105	 140	 175
Brandklass enl. enligt NT Fire 017	120 P	120 P	120 P	120 P	120 P
Inbrottsklass enl. SS EN 1143-1	Grade 0 - 50 000 kr • Grade I - 80 000 kr • Grade II - 140 000 kr • Grade III - 210 000 kr *				
Utv. mått mm, grade 0/II/III					
Höjd	730	880	1230	1580	1930
Bredd (+ gångjärn)	685 (27)	685 (27)	685 (27)	685 (27)	685 (27)
Djup (+ vred)	640 (55)	640 (55)	640 (55)	640 (55)	640 (55)
Inv. mått mm, grade 0/II/III					
Höjd	550	700	1050	1400	1750
Bredd	500	500	500	500	500
Djup	400	400	400	400	400
Vikt kg, grade 0/II/III	330/335/465/485	380/385/560/580	505/510/830/850	615/620/1060/1090	755/760/1390/1430
Pris kr					
grade 0	13 650	15 050	19 475	21 850	24 200
grade I	14 950	16 325	20 750	23 125	25 500
grade II	16 750	18 500	23 025	25 450	28 125
grade III	18 500	20 550	25 250	28 425	31 425

* De angivna summorna gäller olarmat skåp och dubblas normalt sett vid korrekt larmning. Kontrollera alltid med ert eget försäkringsbolag för att vara säker på att ni köper rätt skåp.

Hängmappsskåp i tunnplåt

☐ För hängmappsförvaring

Serie SHX

SHX serien håller hög kvalitet rakt igenom och har den största kapaciteten av alla hängmappsskåp på marknaden idag. Skåpet levereras med kraftiga expansionsckenor och tippskyddade lådor.

Det är som standard lackerat i Ral 9002 (andra färger mot tillägg). Vi kan även beklä fronterna på lådorna i olika träslag så som bok, björk mm. Levereras som standard med 2 st nycklar och centrallåsning samt med etiketter för märkning vid handtagslisten.



HÖG
KVALITET

SHX 4
5 795 kr

Modell SHX	2	3	4	5
Antal lådor	2	3	4	5
Kapacitet löpmeter	1,35	2,025	2,7	3,38
Utv. mått mm				
Höjd	720	1020	1320	1520
Bredd		420		
Djup		720		
Inv. mått mm				
Höjd		278		
Bredd		336		
Djup		675		
Vikt kg	34	47	63	75
Pris kr	3 595	4 795	5 795	6 995



Arkivskåp i tunnplåt

☐ För pärmförvaring

Modell SF

Tunnplåtsskåp för förvaring av kontorsmaterial och liknande som inte behöver skyddas vid brand eller mot inbrott. Levereras med 4 st flyttbara hyllor och nyckellåsning.

Helsvetsade och färdigmonterade förvaringsskåp med flyttbara hyllplan och fast botten. Låsning med espanjolett och huvudnyckelsystem med 2 st nycklar.

Miljögodkänd pulverlackering. Svensk tillverkning med 5 års funktionsgaranti. Olika inredningar finns som tillval.



Modell	SF 1320	SF1970
Klassificering	Enklare stöldskydd	
Utv. mått mm		
Höjd	1320	1970
Bredd	1000	1000
Djup	425	425
Vikt kg	46	78

SF 1320
5 450 kr

SF 1970
6 160 kr

Säker förvaring av medicin och liknande

Medicinskåp serie SPL

SPL serien består av 3 olika medicinskåp. Samtliga är lämpliga till förvaring av t.ex. patientmedicin på t.ex. äldreboenden och liknande. Skåpet har som standard nyckellåsning med 2 st tillhörande nycklar. Vi kan även leverera skåpen med huvudnyckelsystem.

Modell	SPL1	SPL2	SPL3
Klassificering	Enklare stöldskydd		
Utv. mått mm			
Höjd	130	350	345
Bredd	230	350	345
Djup	250	280	165
Vikt kg	5	7	6
Pris kr	1 195	1 695	1 695



Fraktkostnad tillkommer på samtliga priser.

Säkerhetslåda

med led-display & innerbelysning. Byggt i kraftig 3 mm stålplåt och 6 mm i dörren. Ett skåp som passar utmärkt för förvaring av pass, pengar, smycken, läsplattan och andra värdeföremål. Förberett för bultning. Skåpet bör bultas fast för att förhindra att tjuven tar med sig hela skåpet. Yttermått, H x B x D: 200 x 470 x 370 mm Vikt: 16,5 kg Låsning: batteridrivet elkodlås och nödöppningsnycklar.

1 995 kr



1 995 kr

Goldilocks

Designskåp gjort för att förvara dina personliga tillhörigheter på arbetsplatsen eller hemmet. Touchdisplay med motorlåsfunktion. Om någon försöker flytta skåpet går det automatiska rörelselarmet igång. Insidan är klädd med skyddande svart sammet. Rymmer surfplatta, plånbok, nycklar, klockor eller smycken etc. Skåpet kan förankras med vajer, som kan köpas till. Utvändiga mått (HxBxD) 80x285x300 mm Invändiga mått (HxBxD) 45x260x170 mm Vikt: 5,5 kg

Nyckelgömma LU-4

Smart nyckelgömma med uppläst kodlås. LU-4 levereras med väderskydd och skruvsats för att fästas på vägg. Väderskyddet skyddar mot t.ex. frost och andra väderrelaterade skador. Gömman rymmer nycklar och passerkort. Låset är enkelt att använda, och kodbyte sker direkt på knappsetsen. Knapparna lyser per automatik upp när väderskyddet öppnas. LU-4 bör monteras på yttervägg. Locket är gängat i underkant tillsammans med väderskyddet. Nyckelgömmen är tillverkad i en tålig metallkropp. 1 st knappcells batteri (typ CR2032) medföljer. Yttermått bredd: 72 mm Innermått (HxBxD) 106x60x25 mm



1 295 kr

Brandbox/Datamediabox

Brand- och vattensäker förvaring. Skyddar dokument och datamedia som t ex USB-minnen, hårddiskar m.m. Utvändiga mått: H x 168 mm, B x 391 mm, D x 363 mm Invändiga mått: H x 112 mm, B x 325 mm, D x 216 mm Vikt: 9,3 kg, volym: 7,8 l, brandklassning: 30 minuter.



595 kr



349 kr

Firephant optisk brandvarnare SA800, White

En smart och säker brandvarnare utrustad med automatisk kalibrering och guldpläterade komponenter i kretskortet vilket ger en mycket hög stabilitet och tillförlitlighet. Test- och pausfunktion med leddiod som blinkar vid normal funktion. Batteriskydd, brandvarnaren kan ej monteras utan batterier. 5 års garanti • certifiering: CE, EN 14604 • batteri ingår

AKTUELLT!
Släckspray litiumbatterier
Läs mer på katalogens baksida.



349 kr

Housegard brandfilt,

120x180 cm, Design Edition, vit
Brandfilten kväver bränder i tex kläder och kokkärl. För användning i hemmet samt kontor.
• enkel att använda
• släcker elden genom kvävning
• oundgänglig i hemmet



2-pack
599 kr

Housegard Origo™. Smart, trådlös, seriekopplingsbar kombinerad rök- och värmevarnare.

Energibesparande teknologi med upp till 18 månaders batteritid med endast 2 st AA-batterier.
• när en brandvarnare upptäcker rök sänder den ut en radiosignal som gör att alla sammankopplade brandvarnare larmar samtidigt.
• kan anslutas i serie med upp till 30 st
• kombinerad rök- och värmevarnare

Firephant, pulversläckare 2 kg

Svenskdesignad brandsläckare med unik form och funktion, som bl.a tilldelats den internationella designutmärkelsen Reddot Design Awards.

Användningsområden: Bil, båt, husvagn, villa/ fritidshus, lägenhet och kontor.
• brandklass: ABC
• effektivitetsklass: 13A 89B C
• certifiering: CE



599 kr

699 kr

Housegard, pulversläckare 6 kg

Brandsläckaren har effektivitetsklassen 55A, den högsta släckeffekten på marknaden. Användningsområde: villa, fritidsbostad, lägenhet.
• brandklass: ABC
• effektivitetsklass: 55A 233B C
• certifiering: CE
• väggfäste ingår

Säker förvaring av tobak

- Maximal exponering dagtid, högsta säkerhet nattetid
- Motordrivet säkerhetsjalusi
- Inredning för exponering av cigarettpaket



ST 440 + ST 480
PAKETPRIS!
27 900 kr

ST 480
Rymmer 270 st
cigarettlimpor
12 900 kr

ST 480 säkerhetsskåp, framtaget för att fungera som ett underskåp i kombination med exponeringsskåpet ST 440.

Serie ST

För säker exponering av tobak och andra stöldbegärliga varor.

Modell	ST 440	ST 680	ST 480
Inbrottsklassning	-	-	enligt SS 3492
Utv. mått mm			
Höjd	1250	1950	916
Bredd	890	890	900
Djup	500	500	582
Inv. mått mm			
Höjd	1100	1700	908
Bredd	870	870	892
Djup	460	460	497
Vikt kg	140	250	180



ST 440
19 900 kr

Inredning ingår ej

Exponeringsskåp med jalusilåsning

Jalusiskåpen har ingen inbrottsklassning men de har ett mycket högt skydd. Stommen är av 4 mm helsvetsad stålplåt. Jalusiet är motordrivet och låses med säkerhetskolv med 2 st tillhörande nycklar på sidan av skåpet.

Tillval exponeringshylla

En utdragbar exponeringshylla med 12 st face samt puscher för cigarettpaket. Hyllorna fästes enkelt på hyllkonsolerna som sitter monterade som standard i ST 440 och ST 680.



2 195 kr

ST 680
4 st hyllor
22 900 kr

Säker butik/förbutik enligt skyddsklass 3

- Optimal funktion dagtid, högsta säkerhet nattetid
- Motordrivet säkerhetsjalusi



För varuautomater

Skyddar varuautomater mot inbrott. Skyddet inskränker inte på automatens funktioner och påverkar inte användningen för kunder och personal. Under dagtid är jalusiet öppet för att exponera varuautomaterna och dess innehåll, medan det på natten är stängt och ger då ett bra skydd mot angrepp.

Kan levereras för 2 eller 3 varuautomater och passar både för Vensafe och för Smartshop. Om det finns krav på platsspecifika mått, kan vi även ta fram lösningar för det.

Kontakta oss för frågor eller en offert. Vi visar gärna en installation på plats om man vill se den "live".

	V2		V3	
	Utv	Inv	Utv	Inv
Bredd	2190	2000	3130	2940
Djup	1160	1030	1160	1030
Höjd	2475	2200	2475	2200
Plåttjockl.	4 mm		4 mm	
Material	S355 MCD		S355 MCD	
Vikt	570 kg (endast plåtdet.)		700 kg (endast plåtdet.)	
Vikt jalusi	ca 65 kg		ca 85 kg	
Färg	RAL 7044		RAL 7044	
Kapacitet	2 st Vensafe/Smartshop		3 st Vensafe/Smartshop	



I enlighet med försäkringsbolagens krav på skyddsklass 3 rum

Anpassas till butikens behov

Securas inbyggnadsmodul är utvecklad för att skydda t.ex. tobak och receptfria varor mot inbrott. Skyddet inskränker ej på varuhyllornas/kylarnas funktioner och påverkar inte användningen för och personal. Under dagtid är jalusiet öppet för att exponera varorna, medan det på natten är stängt och ger då ett bra skydd mot angrepp.

Inbyggnadsmodulen måttanpassas för att passa butikens moduler bakom kassalinen. Konstruktionen består av en stomme i 4 mm stålplåt och ett motordrivet jalusi i klass 3 enligt EN 1627-2011.

Skyddsskåpet monteras på plats och kläs in med träskivor för att matcha övrig inredning, ett antal valbara färger och mönster finns.

Det finns många områden där vår lättanpassade inbyggnadsmodul med säkerhetsjalusi kan vara en bra lösning. Kontakta oss för frågor eller en offert.



Säker förvaring av brandfarlig vara

- Bästa lösningen ur ett försäljnings- och säkerhetsmässigt perspektiv. Många goda egenskaper i förening!



Varför behöver vi brandavskiljande skåp?

Brandfarliga vätskor och aerosoler antänds lätt och brinner våldsamt! Skåpets uppgift är att avskilja vätskorna och aerosolerna från en brand så pass länge att både kunder och personal lugnt och sansat kan utrymma lokalerna och därefter brandkår komma på plats för släckning.



Skåpets LED belysning (tillval) ger ett starkt ljus som täcker hela exponeringsytan. Belysningen är det viktigaste tillvalet för att främja exponering och försäljning av varorna. Som tillval finns skåpet i valfri kulör.



Vad gäller vid förvaring av brandfarlig vara?

Sprängämnesinspektionens föreskrift SÄIFS1996:2 "Hantering av brandfarliga varor på försäljningsställen".

Brandfarlig gas och vätska skall hanteras på ett sådant sätt att betryggande säkerhet föreligger och hanteringen får inte försvåra utrymning och räddningsinsatser. Förvaras mer än 125 ml vätska (klass 1, 2a, 2b) eller gas (t.ex. butan- eller propandrivna aerosoler) alt. mer än 25 liter vätska i klass 3 skall man vidta åtgärder för att säkerställa detta.

T.ex. förvara varorna:

- i brandavskiljande skåp enligt SP 2369 klass 1.
- 6 meter från antändbart material
- i brandklassade rum (EI60-90)

Vad är en brandfarlig vätska?

Brandfarliga vätskor kan vid ganska låg temperatur avge ångor som går att antända. Det är alltid ångor som brinner, inte själva vätskan som de kommer från.

Brandfarliga vätskor är enligt svensk lag sådana vätskor som har en flampunkt* under eller lika med 100°C. De delas in i fyra klasser – 1, 2a, 2b och 3 – där de båda första klasserna avger tillräckligt mycket ångor för att kunna antändas redan vid rumstemperatur.

*Flampunkt är den lägsta temperatur där det avgår ånga från en vätskas yta i sådan mängd att ångan tillsammans med luft kan börja brinna.

Varför är de brandfarliga? Hur kan de ta eld?

För att något ska brinna behövs bränsle, syre och en tändkälla. Bränslet är ångorna från den brandfarliga vätskan. Syret finns i luften. Tändkällan kan vara en låga, en gnista eller en het yta.

Om blandningen mellan ångor och luft är den rätta krävs bara en mycket liten gnista, till exempel en liten statisk urladdning eller en gnista som uppstår när föremål slår emot varandra, för att ångan ska antändas.

Några exempel på brandfarliga vätskor:

KLASS	VÄTSKA	ANVÄNDNING
1	Bensin	Drivmedel för fordon och olika redskap, rengöring
	Aceton	Lösningsmedel, nagellacksborttagning
	Etanol, 2-propanol	Bränslen, till exempel för spritkök, dekorationspisar, koncentrerad spolarvätska, K-sprit, rödsprit, miljönlig tändvätska, handsprit
	Metanol	Denatureringsmedel i vissa etanolprodukter, bränsle för hobbymotorer
	Toluen, etylacetat	Lösningsmedel, vanliga huvudbeständsdelar i thinner
	Dietyleter	Ingår i vissa bränslen för hobbymotorer, fläckborttagning
2a	Xylen	Lösningsmedel i till exempel lim, vissa snabbtorkande färger, rostskyddsfärger
	Fotogen	Bränsle till fotogenkök, element, kylskåp
2b	Terpentin	Lösningsmedel
	Petroleumprodukter	Lacknafta, penseltvätt, lösningsmedel i oljefärger och oljelack, avfettningsmedel
3	Diesel	Drivmedel, bränsle för elproduktion
	Eldningsolja Petroleumprodukter	Bränsle för uppvärmning och elproduktion Tändvätska, lampolja

Vanliga brandfarliga aerosoler

Fogskum, sprayfärger, markörfärg, radarspray, 556-spray, universal-spray, låsspray, m.m.



Märkning Brandfarlig vara

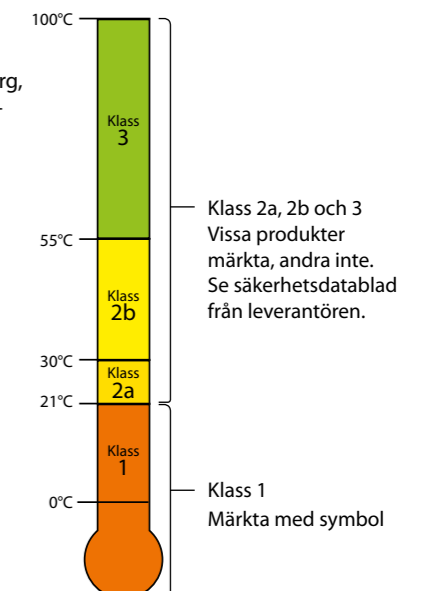

Brandavskiljande displayskåp serie SGS

Maximal exponering, kundvänlighet och brandsäkerhet



Tillägg
LED-belysning
1 950 kr

SGS 210
Rymmer ca 96
1-litersflaskor
13 900 kr

Klarar 60 minuters
utvändig brand
enligt SP 2369



SGS 330
Rymmer ca 144
1-litersflaskor
15 900 kr



Tillägg
LED-belysning
1 950 kr

SGS 460
Rymmer ca 216
1-litersflaskor
17 900 kr

Klarar 60 minuters
utvändig brand
enligt SP 2369



SGS 990
Rymmer ca 420
1-litersflaskor
22 900 kr

Med Securas brandavskiljande exponeringskåp ger du produkten optimal exponering. Skåpets LED belysning (tillval) ger ett starkt ljus som täcker hela exponeringsytan. Belysningen är det viktigaste tillvalet för att främja exponering och försäljning av varorna. Som tillval finns skåpet i valfri kulör.



SGS 210

Varje hylla rymmer 6 x 4 st 1-litersflaskor. Totalt 96 st stående 1-litersflaskor plus ett överutrymme.

Standardinredning: bottenhylla samt 3 st flyttbara hyllor.

Rätt förvaring av brandfarlig vätska och aerosoler i enlighet med kraven i SÄIFS 1996:2.

Klassificering:
SP 2369 Klass 1
Utv. mått mm
Höjd 1440
Bredd 595
Djup 510

Inv. mått mm
Höjd 1200
Bredd 495
Djup 360

Vikt kg 190

SGS 330

Varje hylla rymmer 36 st 1-litersflaskor. Totalt 144 st stående 1-litersflaskor.

Standardinredning: bottenhylla samt 3 st flyttbara hyllor.

Rätt förvaring av brandfarlig vätska och aerosoler i enlighet med kraven i SÄIFS 1996:2.

Klassificering:
SP 2369 Klass 1
Utv. mått mm
Höjd 1440
Bredd 865
Djup 510

Inv. mått mm
Höjd 1200
Bredd 760
Djup 360

Vikt kg 225

SGS 460

Varje hylla rymmer 36 st 1-litersflaskor. Totalt 216 st stående 1-litersflaskor fördelat på 6 höjder

Standardinredning: 5 st flyttbara hyllor.

Rätt förvaring av brandfarlig vätska och aerosoler i enlighet med kraven i SÄIFS 1996:2

Klassificering:
SP 2369 Klass 1
Utv. mått mm
Höjd 1980
Bredd 865
Djup 510

Inv. mått mm
Höjd 1730
Bredd 760
Djup 360

Vikt kg 285

SGS 990

Rymmer 1 st halvpall samt ca 70 st 1-liters flaskor på hyllan, alt. ca 420 st 1-liters flaskor fördelat på 6 st hyllor.

Standardinredning: 5 st flyttbara hyllor alt. pallssockel och 1 st flyttbar hylla.

Rätt förvaring av brandfarlig vätska och aerosoler i enlighet med kraven i SÄIFS 1996:2

Klassificering:
SP 2369 Klass 1
Utv. mått mm
Höjd 2010
Bredd 1010
Djup 720

Inv. mått mm
Höjd 1785
Bredd 900
Djup 600

Vikt kg 400



Rätt förvaring av gas och gasol

- ☐ Uppfyller kraven för EI30 samt EI 60 avskiljd förvaring
- ☐ För inomhusplacering. Kan anpassas för utomhusförvaring
- ☐ Valfri placering av genomföringar och ventilation.



Serie SAG
fr 15 900 kr

SAG 990 rymmer 2 st P45 flaskor

Serie SAG

Enligt MSB's författning SÄIFS 1998:7 krävs EI30 avskiljning för all förvaring av brandfarliga gaser i publika lokaler. Exempel på publika lokaler är skolor, sjukhus och vårdcentraler, restauranger mm. SAG-serien minskar skadorna vid en brand genom att avskilja den brandfarliga gasen från själva branden. Det ger tid att utrymma lokaler och genomföra släckningsåtgärder innan gasen antänds och förvärrar brandförloppet. SAG-serien skyddar människor som befinner sig i fastigheten och minskar skadorna orsakade av brand.

Modell	SAG 210	SAG 330	SAG 460	SAG 390	SAG 580	SAG 990
Utvändiga mått [mm]	1320 x 595 x 505	1320 x 885 x 505	1850 x 885 x 505	1320 x 1050 x 505	1900 x 1050 x 505	1900 x 1050 x 710
Invändiga mått [mm]	1200 x 490 x 360	1200 x 760 x 360	1730 x 760 x 360	1200 x 900 x 360	1780 x 900 x 360	1780 x 900 x 570
Vikt	190 kg	250 kg	315 kg	275 kg	400 kg	460 kg
Antal dörrar	1 dörr	1 dörr	1 dörr	2 dörrar	2 dörrar	2 dörrar
Pris	15 900 kr	19 900 kr	22 900 kr	23 900 kr	26 900 kr	34 900 kr



Rätt förvaring av gas

- ☐ Brandtestat enligt EN-standard 14470-2



G30-2
29 900 kr

G30-3
37 900 kr

Serie SGG

Gasskåp SGG30 är brandklassat i 30 minuter och är enligt den Europeiska standarden för gasskåp för laboratorier EN 14470-2. Inkl. lås med 2 nycklar.

EX-klassad fläkt krävs vid ventilering av brandfarlig gas. Ventilationsöppningar: Ø 100 mm.

Tester

- Brandtestat 30 minuter enligt EN-standard 14470-2
- Godkänt enligt EN 1363-1

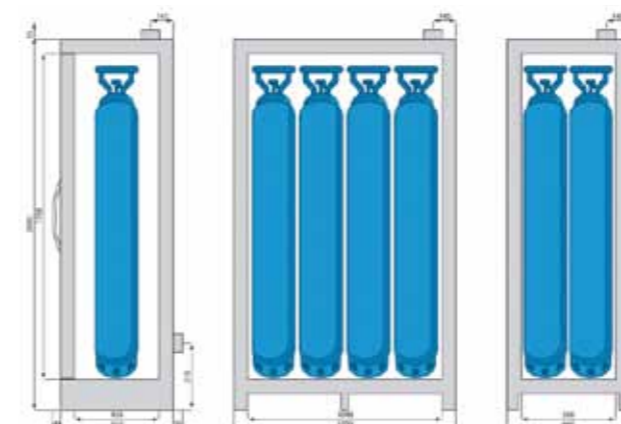

Modell	Gasskåp G30-2/3
Klassificering	EN 14470-2
Utvändiga mått mm	
Höjd	2080
Bredd	660/1200
Djup	610
Invändiga mått mm	
Höjd	1855
Bredd	508/1048
Djup	458
Vikt kg	246/447

Säker förvaring av brandfarlig vätska

- Godkända enligt EN 14470-1 i brandklass 30-90
- Självstängande dörrar
- Ventilerade



Serie SGP

Samtliga skåp är utrustade med självstängande dörrar som kan ställas upp under arbetstid. Vid en brand (temperaturökning på 50 grader) stängs dörrarna automatiskt vilket förhindrar vätskorna inuti skåpet från att antändas. Dörrarna kan även låsas vid behov. Skåpen är som standard utrustade med till- och frånluftstos (100 mm) för ventilering samt hyllor och bottenråg. Det finns även diverse tillbehör som t.ex. kolfilterfläkt vilket förenklar placeringen av skåpet då man inte behöver dra ventilationen separat ut ur fastigheten.

Utdragbara hyllor i olika alternativ finns som tillval. Kontakta oss för mer information.

Modell SGP	1-30	1-90	2-30	2-90	3-30	3-90
Klassificering enl. EN 14470-1, minuter	30	90	30	90	30	90
Utv. mått mm						
Höjd	635	670	1960	1960	1960	1960
Bredd	1100	1100	595	600	1195	1200
Djup	550	500	595	595	595	595
Inv. mått mm						
Höjd	375	530	1600	1603	1600	1603
Bredd	980	1116	475	516	1075	1116
Djup	472	350	515	483	515	483
Vikt kg	97	210	147	340	226	600
Pris kr	18 900	22 500	20 200	24 500	24 900	29 500



Säker förvaring av brandfarlig vätska

- Ventilerade plåtskåp med brandisolerade väggar
- Testade för utvändig brand enligt SP 2369 klass 1



Serie SG

Lämpligt skåp vid förvaring av brandfarlig vätska eller aerosoler i laboratoriemiljö, lager, industri mm.

Skåpen är testade av SP för utvändig brand enligt testmetod 2369 klass 1. Skåpen har även genomgått testningar av ventilationen för genomventilation och att utläckage av ångor från kemikalier ej kan ske. Skåpen har även passerat möbelfaktas extra höga krav på ytors tålighet.

Hela skåpet är tillverkat i kraftig stålplåt. Dörrar, galvar, tak och botten i sandwichkonstruktion med mellanliggande brandisolering (Brandbatts 150 enligt NT FIRE 001 och ISO 1182:1990). Skåpen kan också utrustas med isolerad rygg. Detta är lämpligt då de ej skall stå mot en vägg av obrännbart material.

Dörrarna är infällda i stommen. Handtaget är försett med brytpunkt. En spärr är svetsad på insidan av dörrarna på gångjärnsidan. Detta för att försvåra uppbyggnad genom att man avlägsnar gångjärnen. Dörrarna är fösedda med förstärkningsprofil som i dörrarnas stängda läge ligger an mot hyllplanen. Detta dels för att förhindra inslagning av dörrarna och dels för att skydda espanjolett-läsningen. Skåpet är utrustat med kraftig espanjolett-läsning, cylinderlås från ASSA med två nycklar som standard. Skåpet kan med fördel hängas på vägg och levereras då utan sockel.

Levereras som standard med flyttbara hyllor som har uppvikta kanter och slutna hörn för att inte vätska skall rinna av vid ev. läckage. Skåpen kan även utrustas med bottenråg om man vill förvara större dunkar. Ventilationskanal med långsgående hål vilket gör att samtliga hyllplan ventileras. Frånluftstos på taket (100mm).

Modell SG	803	804	806	1204	2004	2006
Klassificering	Testad för utvändig brand enligt SP2369					
Utv. mått mm						
Höjd	895	895	895	1295	2095	2095
Bredd	1000	1000	1000	1000	1000	1000
Djup	300	450	600	450	450	600
Vikt kg	-	-	-	-	130	145
Pris kr	7 300	8 300	8 500	9 150	11 650	12 400

Brandklasser och inbrottsklasser

Brandklasser

Det finns flera olika tester för brandklassade skåp. Vi använder i första hand den Nordiska testen NT Fire 017, vilken också är den mest använda testen i Europa.

Testen går till så att man ställer in ett tomt skåp i en ugn som man hettar upp till ca 1000 grader. (Se nedan värmekurva). Vi testar i första hand skåpen i 60 och 120 minuter, men även 90 minuter förekommer.

Under hela processen mäter man temperaturerna inuti skåpet för att se att det inte vid något tillfälle ökar med mer än 150 grader för papper (P) eller 50 grader för datamedia (D eller Dis). Ett skåp som testas i 60 minuter och håller temperaturen under +150 grader får då brandklassen 60 P, och om den skulle hålla temperaturen under +50 grader så får den klassning 60 D.

NT Fire 017

Även om det är en Nordisk test så är det en av de mest använda i Europa. Även producenter från Indien, Sydkorea, Kina mm väljer ofta idag att testa skåpen enligt denna norm.

EN 15659

Europeisk standard som är väldigt lik vår NT Fire 017. Den tillåter även ett enklare brandprov i 30 minuter vilket enligt NT Fire inte är en fullgod brandklass.

EN 1047-1

Europeisk standard som innefattar falltest och eftersvalningsprov. Används mindre och mindre idag då själva testen är onödigt svår. Skåpen som testas enligt denna test blir väldigt tunga och kraftiga vilket inte överensstämmer med verksamhetens behov idag.

UL

Amerikansk test som kan motsvara vår Nordiska NT Fire, men som också innehåller flera olika undertester. Eftersom UL endast står för Under-

writers Laboratories som utför testerna, så bör det finnas ytterligare en förtydligan som anger vilken test som UL utfört.

JIS och KSG 4500

Japansk respektive Koreansk test. Används inte idag då de flesta valt att prova enligt NT Fire 017 istället.

Räcker det med brandklass 60 P?

Ett brandklassat skåp klarar inte 60 minuters brand vilket många tror, utan det klarar mycket mer än så! Ett brandklassat skåp testas i en ugn där skåpet omsluts av upp mot 900 grader under 60 minuters tid. En brand kan absolut pågå i flera timmar, men den kan inte hålla samma temperatur på en och samma plats under 60 minuter, om det inte tillförs ny energi eller om det råder extrema förhållanden på platsen. Normalt sett kan det bli upp mot 1000 grader under ett fåtal minuter (5-10) i ett rum eftersom förbränningen av energin då sker mycket snabbt. Själva härden vandrar sedan vidare vilket gör att temperaturen i rummet där skåpet står sjunker.

Ett brandklassat skåp testat och godkänt 60 P enligt NT Fire 017 (nordisk norm) har därför en bra marginal för att säkert skydda era handlingar vid brand.



Inbrottsklasser

Inbrottsklasser finns i flera olika nivåer då inbrott, till skillnad från brand som är mer statisk, beror mer på vem som gör inbrottet och med vilken utrustning. Enklaste skåpen utan klassning benämner vi stöldfördröjande och kan vara lämpliga som tillfällig förvaring av mindre värden. De flesta producenter använder sig idag av 3 olika europeiska tester. Det är EN 1143-1 för värdeskåp, EN 1143-2 för deponeringskåp samt EN 14550 för enklare inbrottsklassningar. Vi har i Sverige kvar våra egna tester för säkerhetsskåp/vapensåp SS3492 även om den succesivt kommer att slussas in i de Europeiska testerna.

Stöldskyddsskåp EN 14550

Finns i två olika nivåer. S1 som är den enklaste testen och S2 som är lite starkare. Testen är enklare än vad SS 3492 är och innebär i stort att man inte skall kunna komma in i skåpet på 2-5 minuter med enklare handverktyg.

Säkerhetsskåp SS3492

I huvudsak en test för vapensåp, men används också för mindre kontantbelopp (max 30 000 SEK), stöldbegärlig utrustning och instrument, nycklar och liknande. Säkerhetsskåpen ger inget brandskydd över huvudtaget utan endast ett tillgreppsskydd.

Värdeskåp enligt EN 1143-1

(EN 1143-2 för deponeringskåp)

Finns i flera olika nivåer som vi kallar grade, där grade 0 är lägst och grade VII är högst. De olika graderna är sedan kopplade till hur mycket kontanter/värden man får förvara i skåpet. Det kan finnas vissa variationer men generellt sett godkänner försäkringbolagen i Sverige följande belopp i olarmade skåp (Vid larm ökar beloppsgrensarna).

Grade 0 = 50 000 kr
Grade I = 80 000 kr
Grade II = 140 000 kr
Grade III = 210 000 kr
Grade IV = 350 000 kr
Grade V = 550 000 kr och så vidare.

Det finns även flera äldre klassningar som fortfarande är godkända, även om vi för länge sedan slutat testa skåp enligt dem. T.ex. LPS 1183, SS 3150, SS 3000 osv.

FRAKTER

Frakt till adress

Frakt med Schenker från fabrik/lager till en adress i Sverige. Leveransen sker till adress med bilfrakt där godset ställs av vid lastkaj, godsmottagning eller liknande. Ingen intagning ingår i priset. Leveransen tar normalt sett 1-2 dagar från bekräftad leveranstid från fabrik/lager.

Intagning till anvisad plats

Skåpen levereras till angiven plats, tas in på kontoret/motsvarande och ställs på plats. Emballage, pall mm tas med bort och skåpet kontrolleras för korrekt funktion.

Tillägget för intagning till anvisad plats, förutsätter följande: Att leveransadressen ligger på våra samarbetspartners ordinarie turområde. Det kan innebära att tarifferna inte gäller för vissa mindre trafikerade områden i Sverige.

Kostnaden innefattar inga lyft upp eller ned från gatuplan, utan förutsätter att skåpen kan transporteras stående på vagn från bilen till plats.

Enklare invägning sker i samband med leverans. Om golven inte är raka eller ev. rör på sig i efterhand kommer ev. funktionen i skåpen att förändras vilket inte ingår i transportörens ansvar.

Kostnaden innefattar inga tidsanpassade leveranser utan förutsätter att vi kan samordna leveranserna, därför kan leveranstiden vara 1-2 veckor utöver leveranstid från fabrik som anges på orderbekräftelsen. Om man önskar tidspassad leverans offererar vi gärna det.



Priser frakter och intagning, kr

Vikt på skåpet, kg	< 30	< 95	< 145	< 245	< 300	< 350	< 450	< 550
Till adress	400	710	1 030	1 100	1 180	1 290	1 410	1 620
Tillägg för intagning	-	1 400	1 500	1 700	1 900	2 000	2 200	2 500

VILLKOR

Giltighetstid: Gäller som längst till den 31 december 2018.

Leveransvillkor

Fritt tillverkningsorten, inklusive emballage. Kostnad för Europapallar tillkommer.

Secura rekommenderar alltid att våra produkter levereras med specialtransport, som förutom att leverera skåpen till mottagarens adress även tar in skåpen till anvisad plats, avemballerar skåpen, väger in dem samt justerar för korrekt funktion.

Transportskador skall omedelbart anmälas till transportören.

Betalningsvillkor

Betalning oss tillhanda 15 dagar efter fakturadatum, om ej annat överenskommit vid beställningstillfället. Leveranstid: Ca 3 arbetsveckor efter beställning, om ej annat överenskommit.

Priser

Samtliga priser är angivna i SEK. Gällande Mervärdesskatt tillkommer.

Garantivillkor

1 års fabriksgaranti på samtliga skåp, om ej annat anges.

Låsgarantier

Garanti på elektroniska lås gäller endast utbyte av detaljer, Secura beskostar ej kostnaden för utbytet, eller åtkomsten av detaljerna. Se respektive låsleverantörs garantivillkor.

Orderbekräftelser

Skickas från Secura ca 2-4 dagar efter order.

Fakturor

Skickas till köparen samma dag som produkterna levereras från fabrik.

Övrigt

Secura förbehåller sig rätten till sortiments-, konstruktions- och prisändringar utan att i förväg meddela om detta.

Släckspray för batteribränder

Lith-EX är en unik släckspray som är speciellt framtagen för att bekämpa litiumbatteribränder av begränsad storlek. Släcksprayen använder det nya och revolutionerande släckmedlet AVD som, till följd av ökad problematik kring batteribränder och explosioner, utvecklats för att effektivt släcka bränder i litiumbatterier. Sådana batterier är ofta förekommande i personliga elektroniska enheter som t.ex. mobiltelefoner, surfplattor, RC-produkter etc.

Lith-EX är idealiska för hem, hotellrum, fordon, kollektiva och offentliga transportmedel, flyg, båtar, husvagnar, husbilar och vid särskilda brandprocesser som måste bekämpas i ett tidigt skede, innan de utvecklas till full brand.

Placeras och används med fördel på platser där risken för litiumbatteribränder är större, till exempel där batterier laddas och lagras – för distribution, i insamlingsbehållare, på batteriä-tervinningsplatser, offentliga inrättningar, laddningsstationer och många andra platser.

AVD: Framtidens släckmedel

I brandsläckarna används ett miljövänligt släckmedel, AVD, som tillverkas av naturligt förekommande vermikulit. Som drivgas används kväve.

- testade enligt ZSW-normen för litiumbatterier upp till 60 Wh
- säkra för användning i elektrisk utrustning
- släcker klass A-bränder
- drivgas kväve
- klassificerad 12 bar
- lätt att använda, kontrollerad tömning
- gastätad i fabriken – bevarar trycket
- underhållsfri • miljövänlig • giftfri
- 3 års hållbarhetstid
- lätt aluminiumbehållare
- volym: 400 ml (450 g)
- temperaturområde +5 / +50 °C

Pris: **595 kr**



Secura

Secura Sweden AB, S:t Olofsgatan 33 B, SE 753 30 UPPSALA
Tel: +46 18 349 555 • Fax: +46 18 349 590
E-post: info@secura.se • Hemsida: www.secura.se